



S.P.N

**MAGNETIC
TRACK LIGHTS**

Your Brightness Choice



استفاده از
یک محصول
به جای
چندین محصول

Multiple
lighting

ویژگی استفاده از سیستم مولتی ترک

- به دلیل ماژولار بودن، می توان ماژولهای مختلف را با توجه به کاربری و نیاز فضا انتخاب کرد و چینش آنها را به صورت آزادانه و یا بر اساس طراحی انجام داد.
- تعداد منابع روشنایی را می توان آزادانه کم یا زیاد کرد.



Easy and Safe Installation

- چراغ‌ها می‌توانند در محل نصب حرکت کنند و با نصب چراغ متحرک میتوان زاویه چراغ را به راحتی تنظیم کرد.
- ریل این چراغها با ولتاژ 48 ولت کار می‌کند به همین دلیل امن بوده و خطر برق‌گرفتگی هنگام لمس را ندارند.

Power up Touchable

With 24V safe voltage
power can also be touched directly

اجزای سیستم مولتی ترک

بخش های مختلف سیستم روشنایی مولتی ترک SPN

- درایور (منبع تغذیه): برای تبدیل برق 220 ولت به ولتاژ 48

- ریل های مگنتی توکار و روکار

- کانکتور ها برای اتصال مکانیکی و الکتریکی ریل ها

- ماژولهای متنوع به صورت نور خطی و پخش، نور متمرکز و نور دکوراتیو

انواع ماژول های مگنتی



1



2

3

4

Magnetic Modules

5. ماژول چشمی زاویه پذیر

3. ماژول چشمی

1. ماژول موضعی

6. ماژول خطی زاویه پذیر

4. ماژول خطی

2. ماژول آویز

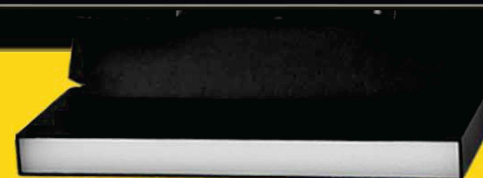

6



5

ریل های روکار مگنتی

Ultra thin Magnetic Tracks

0.58cm

نسل جدید ریل های روکار SPN به دلیل عمق بسیار کمی که دارند از زیبایی بصری بالای برخوردارند و بدون نیاز به برش در سقف، قابلیت نصب به صورت روکار را دارند.

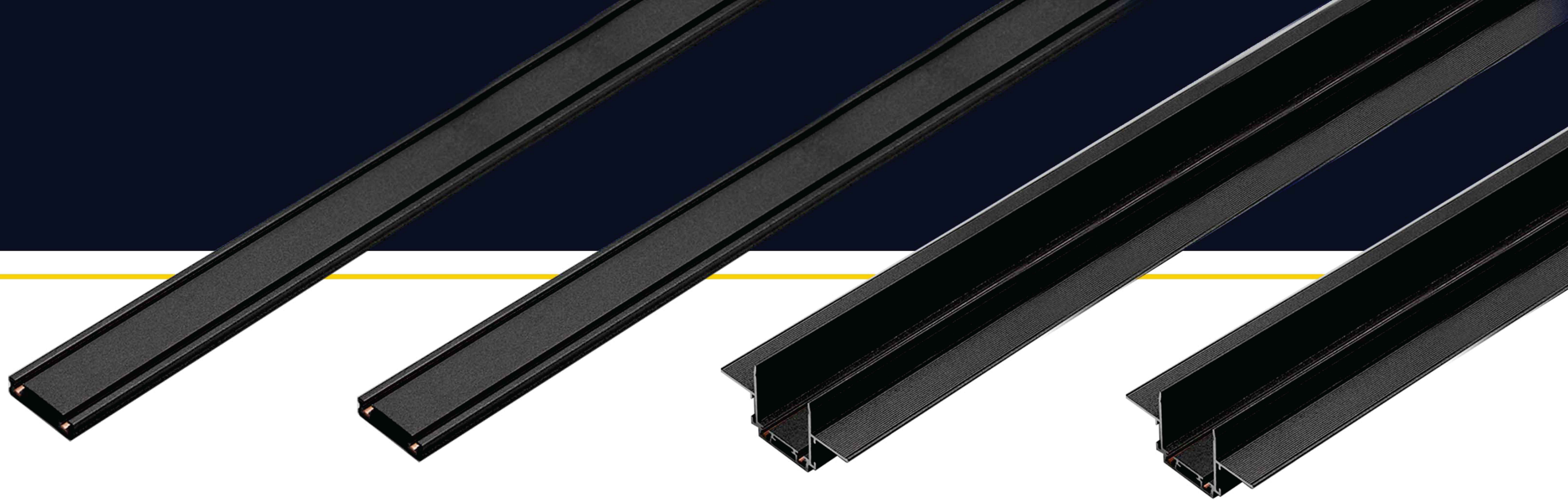

Surface

ریل روکار 1 متری و 2 متری

Recessed

ریل توکار 1 متری و 2 متری

LS-MZ200-1M BK

LS-MZ200-2M BK

LS-MZ201-1M BK

LS-MZ201-2M BK

Ultra thin Track line for magnetic system

material: Alu. + PC

Size: W25 x H5.5mm

Each 1m have 5 screw holes, with 2 bags accessory. Each 4ppcs pack in a paper tube pack 10 paper tube

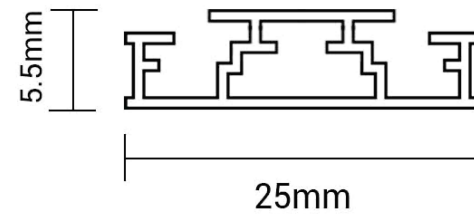

Ultra thin Track line for magnetic system

material: Alu. + PC

Size: W65 x H38mm

pack in plastic film, each carton pack 5pcs

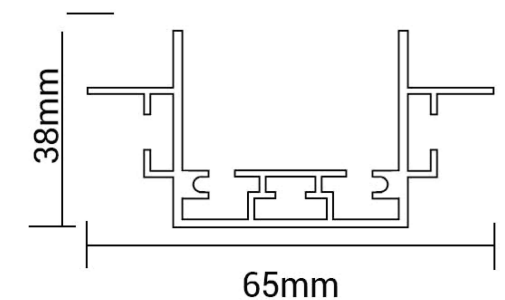

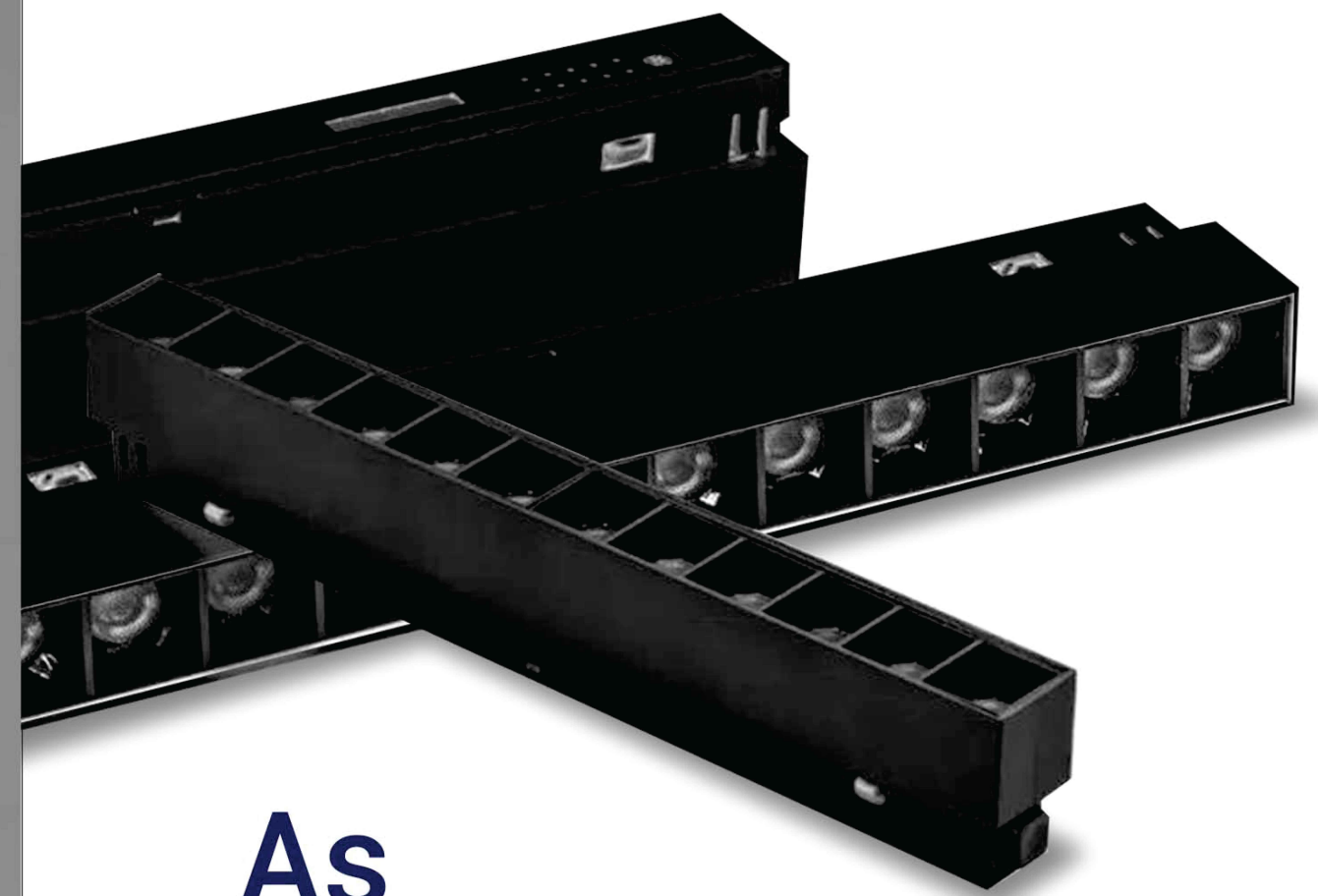

As
Brilliant
As The Sun



ماژول چشمی

Grille light

این چراغ علاوه بر زیبایی ظاهری که دارد از شدت نوری بالایی برخوردار است، در نتیجه گزینه‌ی مناسبی برای استفاده در مکان‌هایی مانند تالارها، هتل‌ها، رستوران‌ها و... می‌باشد.

Code of product: LS-UT040-12W / LS-UT040-24W

Technical Data

Power	12W, 24W
Lumen	960lm , 1920lm
Beam angle	36°
Color Rendering Index	>90
LED Chip	COB by Bridgelux
CCT	3000k 4000K

Dimention

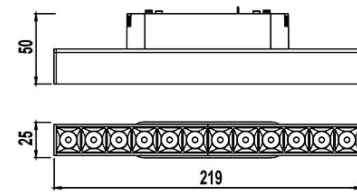

LS-UT040-12W

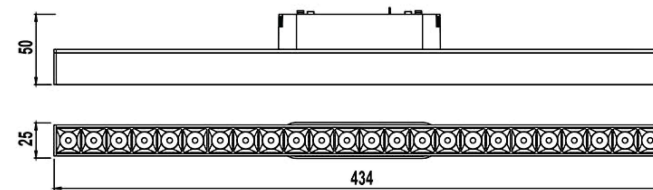

LS-UT040-24W



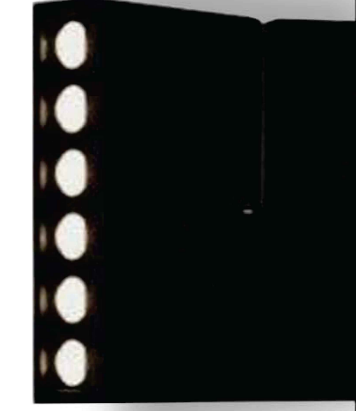
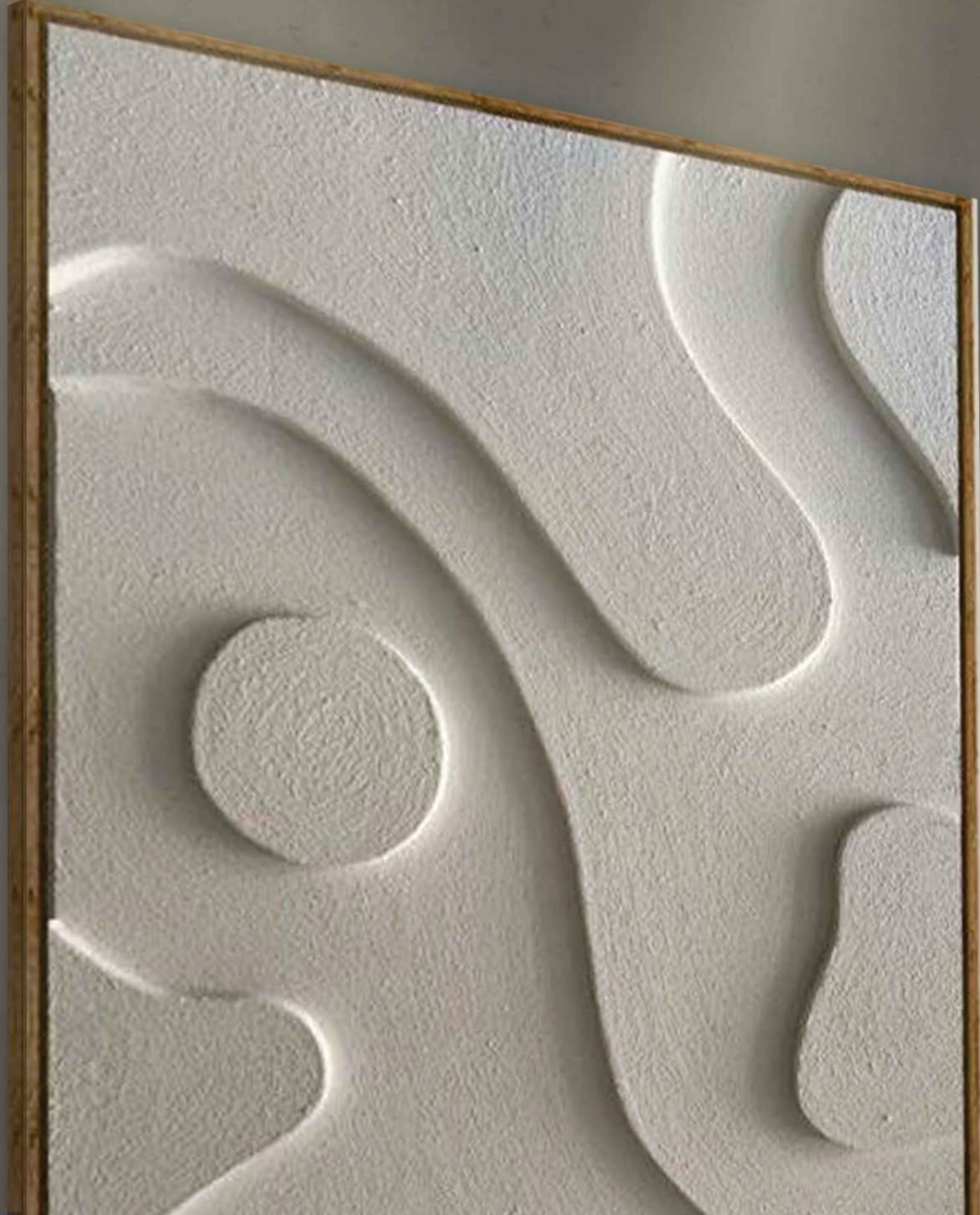

Magnetic

Adjustable Grille Light

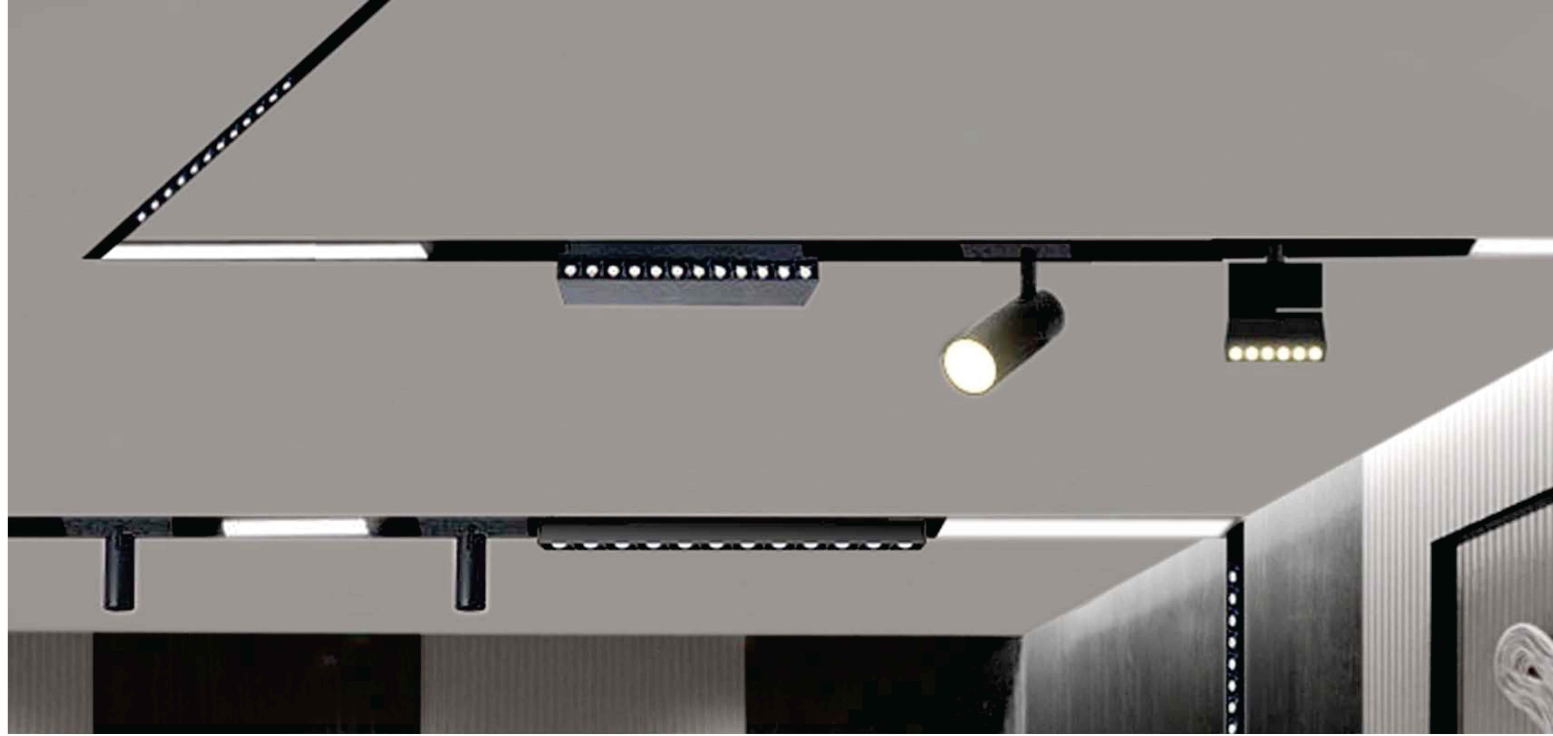

این چراغ به دلیل شدت نوری بالایی که دارد برای نورپردازی تاکیدی اشیا و تابلوها استفاده میشود. همچنین برای روشن کردن قسمت خاصی از یک سالن و یا تالار این چراغ گزینه بسیار مناسبی میباشد.

ماژول چشمی زاویه پذیر

Adjustable Grille Light

Code of product: LS-UT034-6W / LS-UT034-12W

Technical Data

Power	6W, 12W
Lumen	450lm , 900lm
Beam angle	24°
Color Rendering Index	>90
LED Chip	COB by Bridgelux
CCT	3000k 4000K

Dimension

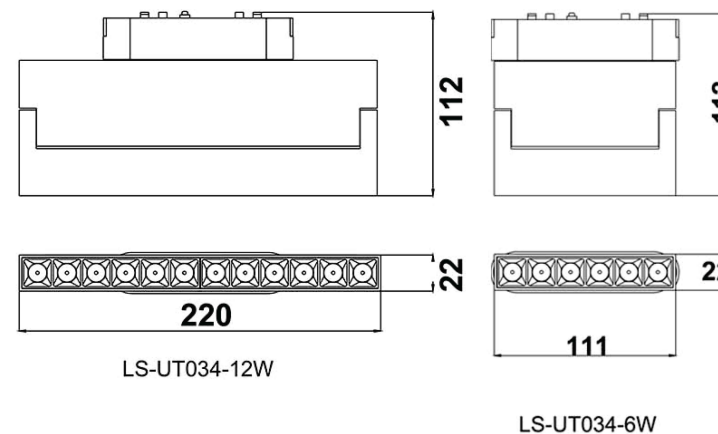



— Magnetic
Flood Light —

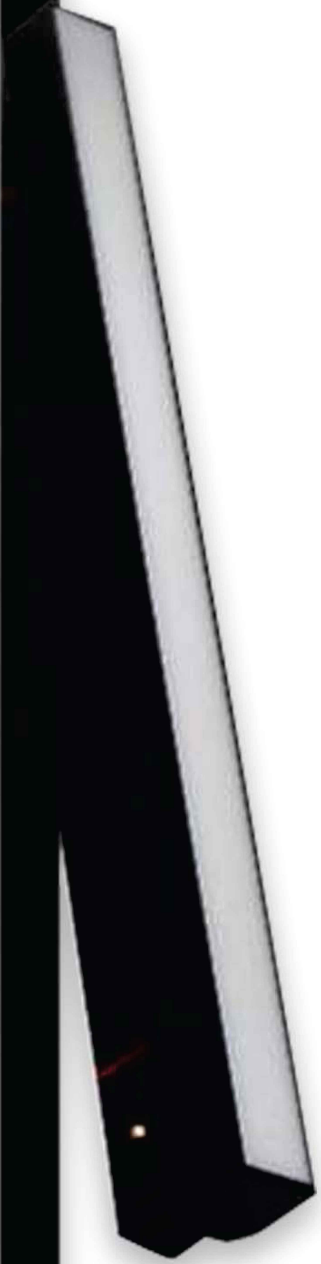

ماژول خطی Magnetic Flood Light

از این چراغ به دلیل پخش نور بالایی که دارد برای تامین نور محیط استفاده می شود. این چراغ برای محیط هایی که نیازمند نور یکنواخت هستند انتخاب بسیار مناسبی است.

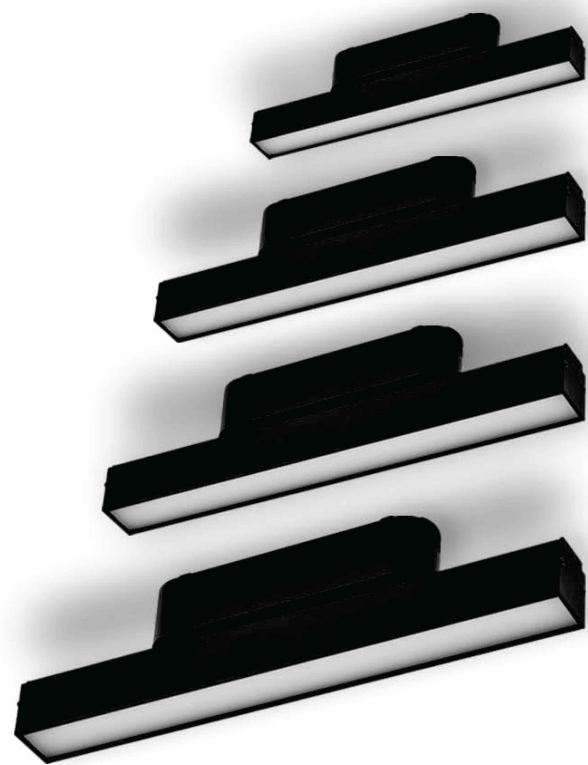

Code of product: LS-UT038-12w / LS-UT038-24W / LS-UT038-36W / LS-UT038-36W

Technical Data

Power	12W, 24W, 36W, 48W
Lumen	840lm , 1680lm 2520lm, 3360lm
Beam angle	120°
Color Rendering Index	>90
LED Chip	SMD by Bridgelux
CCT	3000k 4000K

Dimension

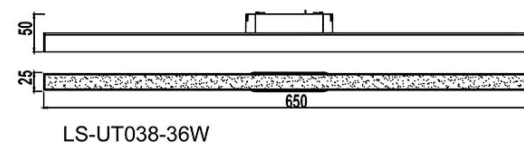
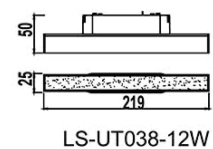

ماژول خطی زاویه پذیر

Adjustable Flood light

این چراغ بهترین گزینه برای تامین نور محیط است و به دلیل قابلیت زاویه پذیری می توان به راحتی جهت نور را به دلخواه تنظیم کرد.



Code of product: LS-UT033-6W / LS-UT033-12W

Technical Data

POWER	6W, 12W
LUMEN	450lm , 900lm
Beam angle	120°
Color Rendering Index	>90
LED Chip	SMD by Bridgelux
CCT	3000k 4000K

Dimension

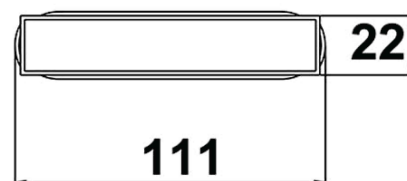
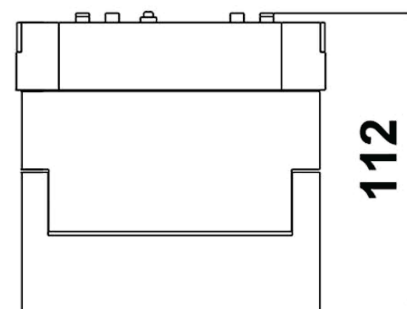

LS-UT033-6W

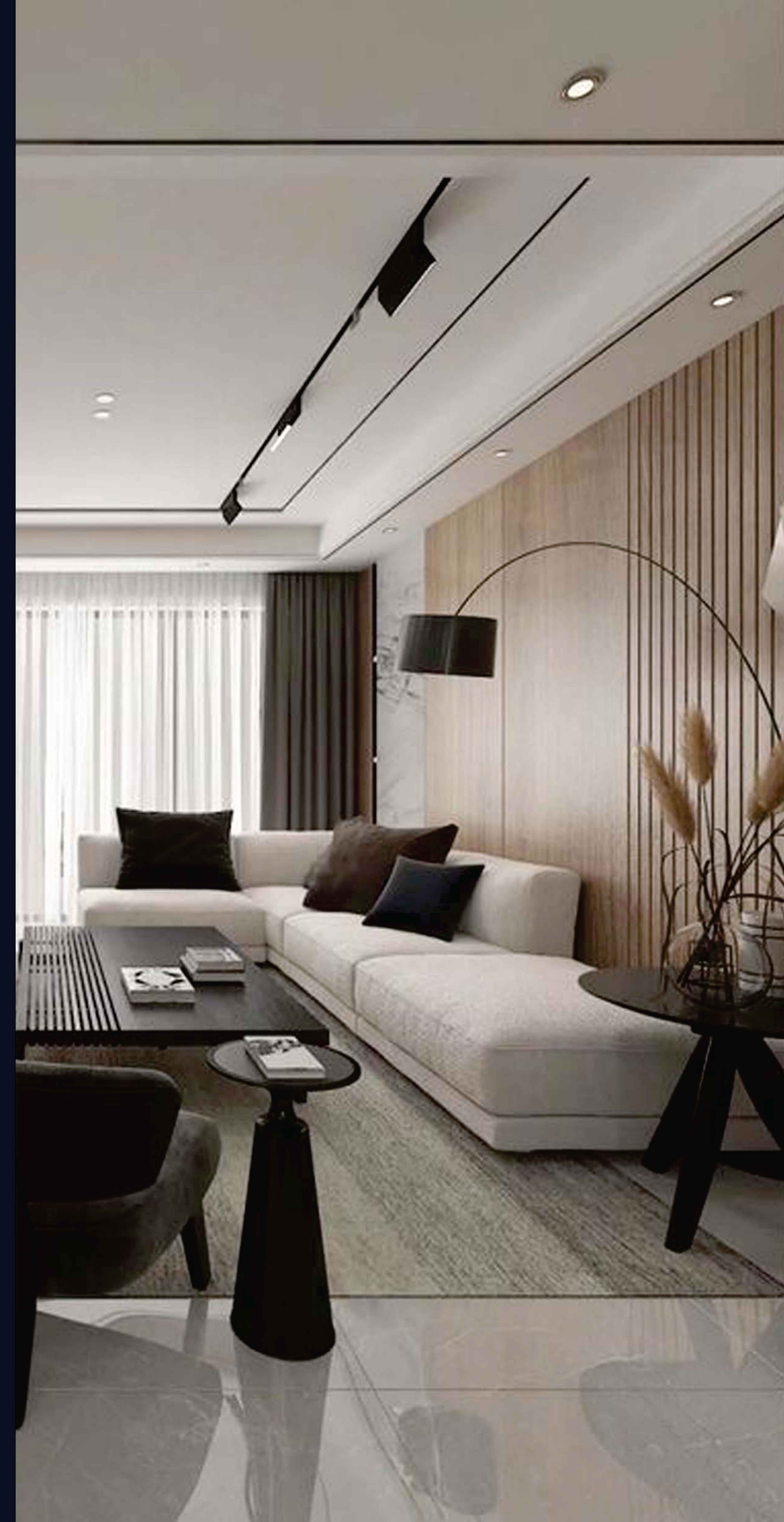

Magnetic Spotlight

ماژول موضعی مگنتی

به کمک این چراغ موضعی نور متمرکز روی اشیا و یا یک سطح بخصوص متمرکز میگردد و به دلیل قابلیت چرخش 360 و 90 درجه ای که دارد بهترین گزینه برای گالری ها فروشگاه ها و... میباشد.

Code of product: VLS-UT019-10W

Technical Data

POWER	10W
LUMEN	800lm
Beam angle	24°
Color Rendering Index	>90
LED Chip	COB by Bridgelux
CCT	3000k 4000K

Dimension

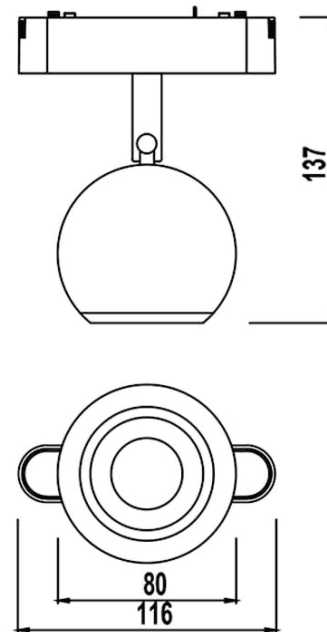



The Ideal
Solution
for
Professional
Enviroments

ماژول آویز مگنتی

Magnetic Pendant light

از این چراغ با عنوان چراغ موضعی برای نورپردازی یک اشیا و یا یک سطح خاص استفاده میشود. این چراغ به دلیل زیبایی ظاهری که دارد بسیار مورد استقبال طراحان قرار گرفته است

Code of product: LS-UT020-10W

Technical Data

Power	10W
Lumen	800lm
Beam angle	24°
Color Rendering Index	>90
LED Chip	COB by Bridgekux
CCT	3000k 4000K



Dimension

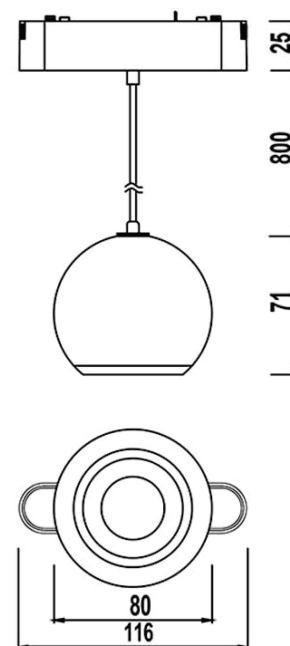



Magnetic Spotlight





ماژول موضعی مگنتی

Magnetic Spotlight

چراغ های اسپات لایت با نور متمرکز با توجه به نوع معماری و کاربری مورد نظر قابل نصب در سیستم مولتی ترک هستند. ویژگی نور متمرکز یا تاکیدی به منظور هایلایت کردن اجسام می باشد و بیشتر در فروشگاه ها، گالری ها، موزه ها و غیره مورد استفاده قرار می گیرد.

Code of product: LS-UT025-12W / LS-UT025-20W

Technical data

POWER	12W, 20W
LUMEN	960lm, 1600lm
Beam angle	24°
Color Rendering Index	>90
LED Chip	COB by bridgelux
CCT	3000k 4000K

Dimension

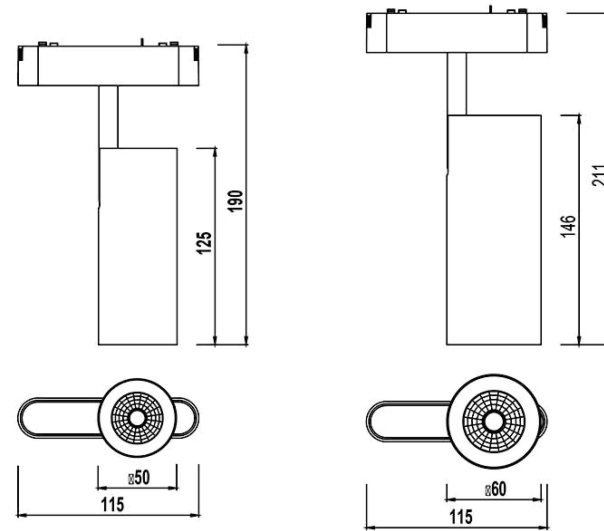

LS-UT025-12W

LS-UT025-20W





Accent
The Best Feature
of your house
With Magnetic Pendant

ماژول آویز مگنتی

Magnetic Pendant light

از این چراغ با عنوان چراغ موضعی برای نورپردازی یک اشیا و یا یک سطح خاص استفاده میشود. این چراغ به دلیل زیبایی ظاهری که دارد بسیار مورد استقبال طراحان قرار گرفته است

Code of product: LS-UT029-20W

Technical Data

Power	20W
Lumen	1500lm
Beam angle	24°
Color Rendering Index	>90
LED Chip	COB by Bridgelux
CCT	3000k 4000K



Dimension

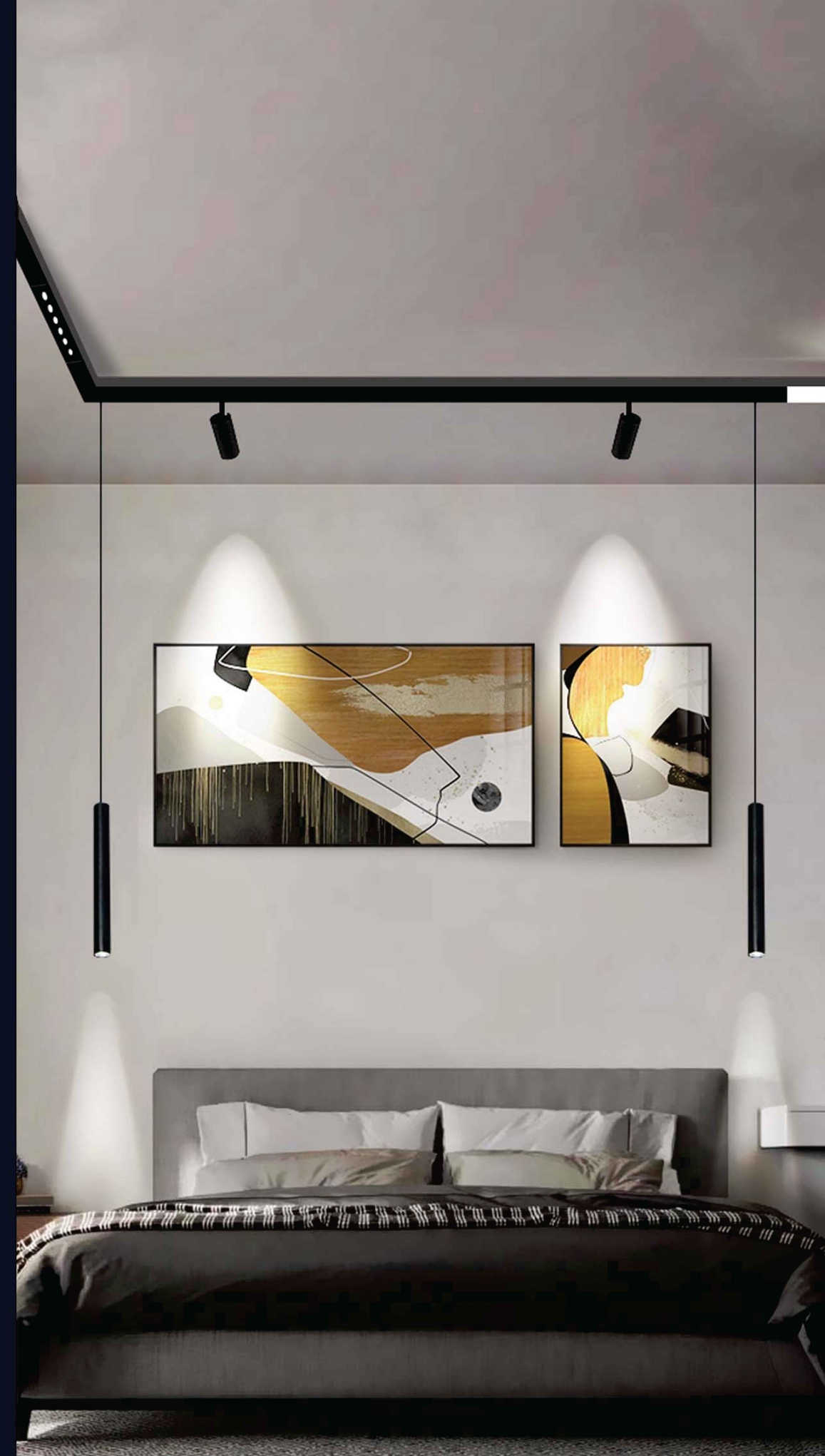
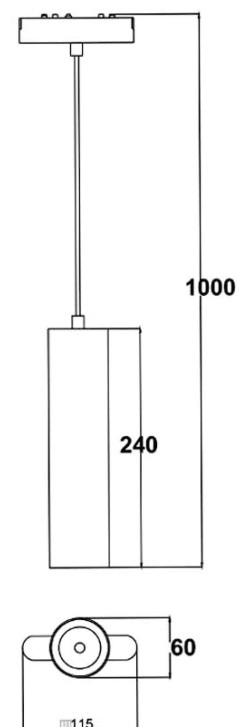

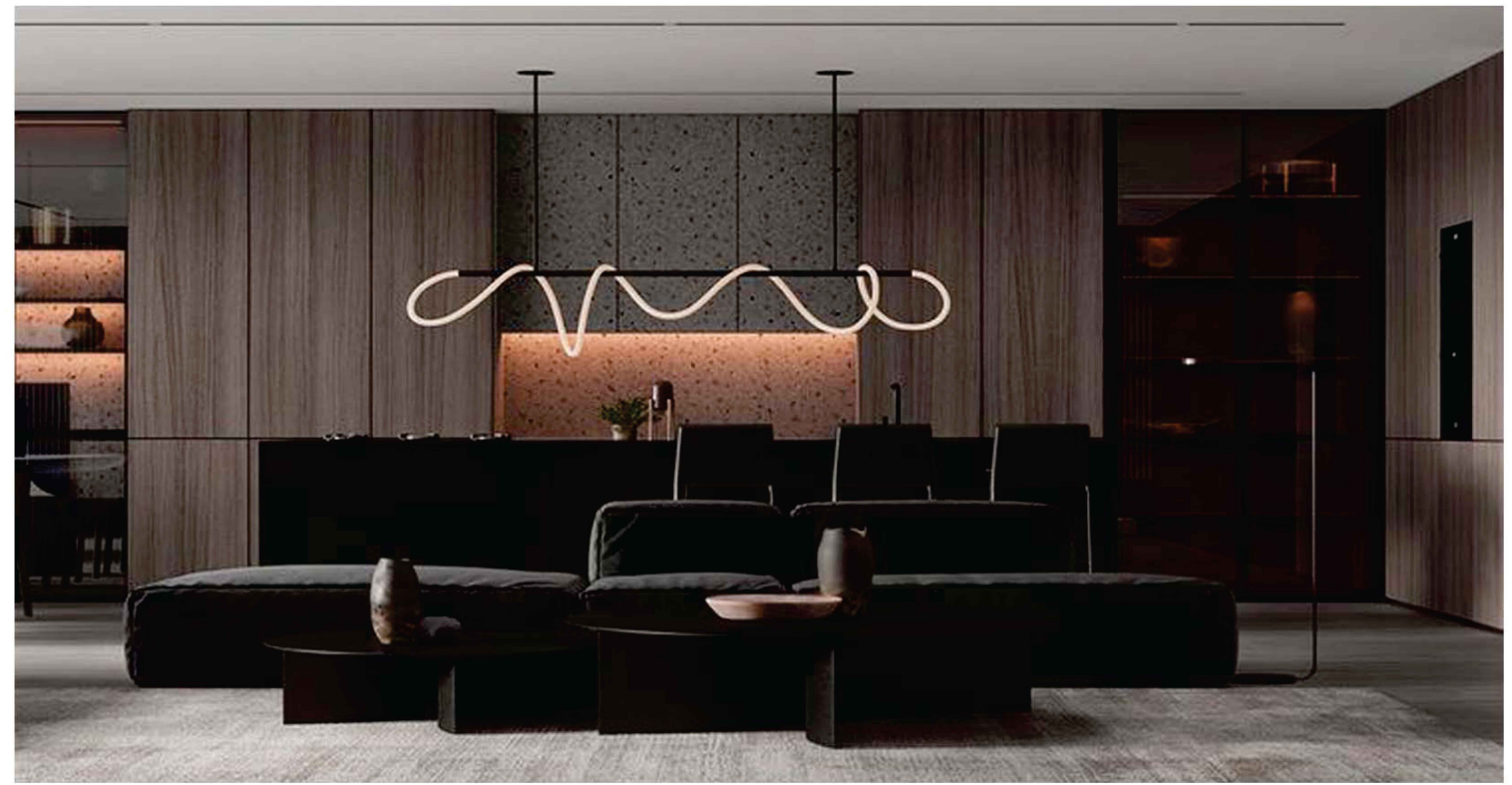
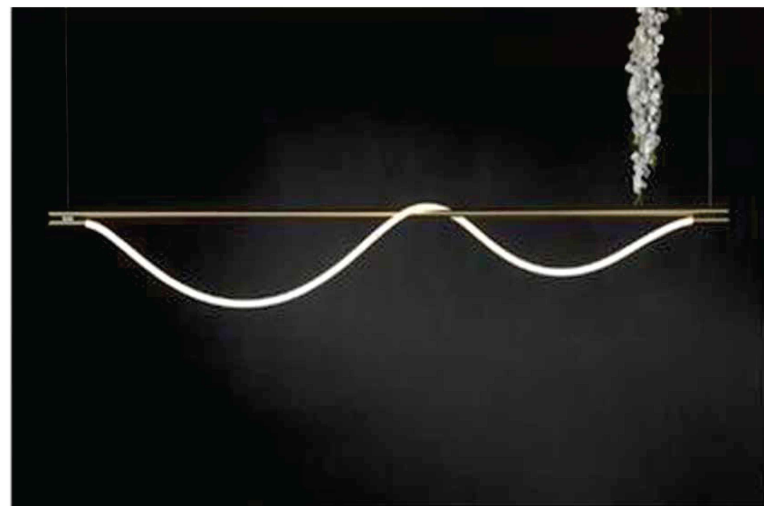
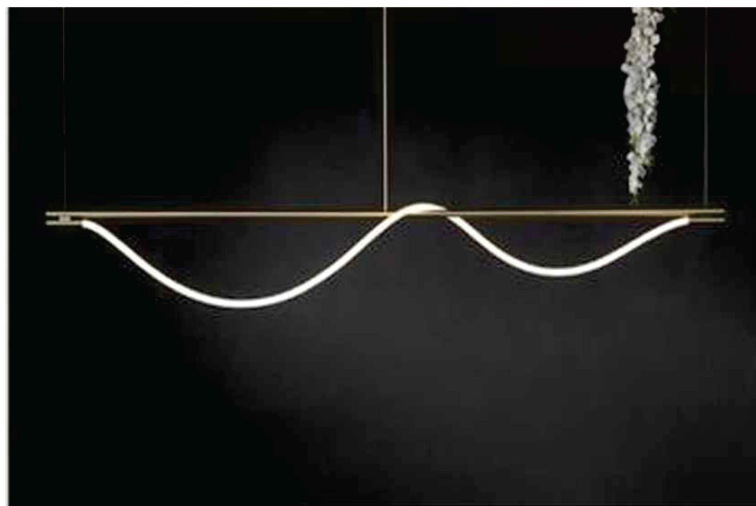
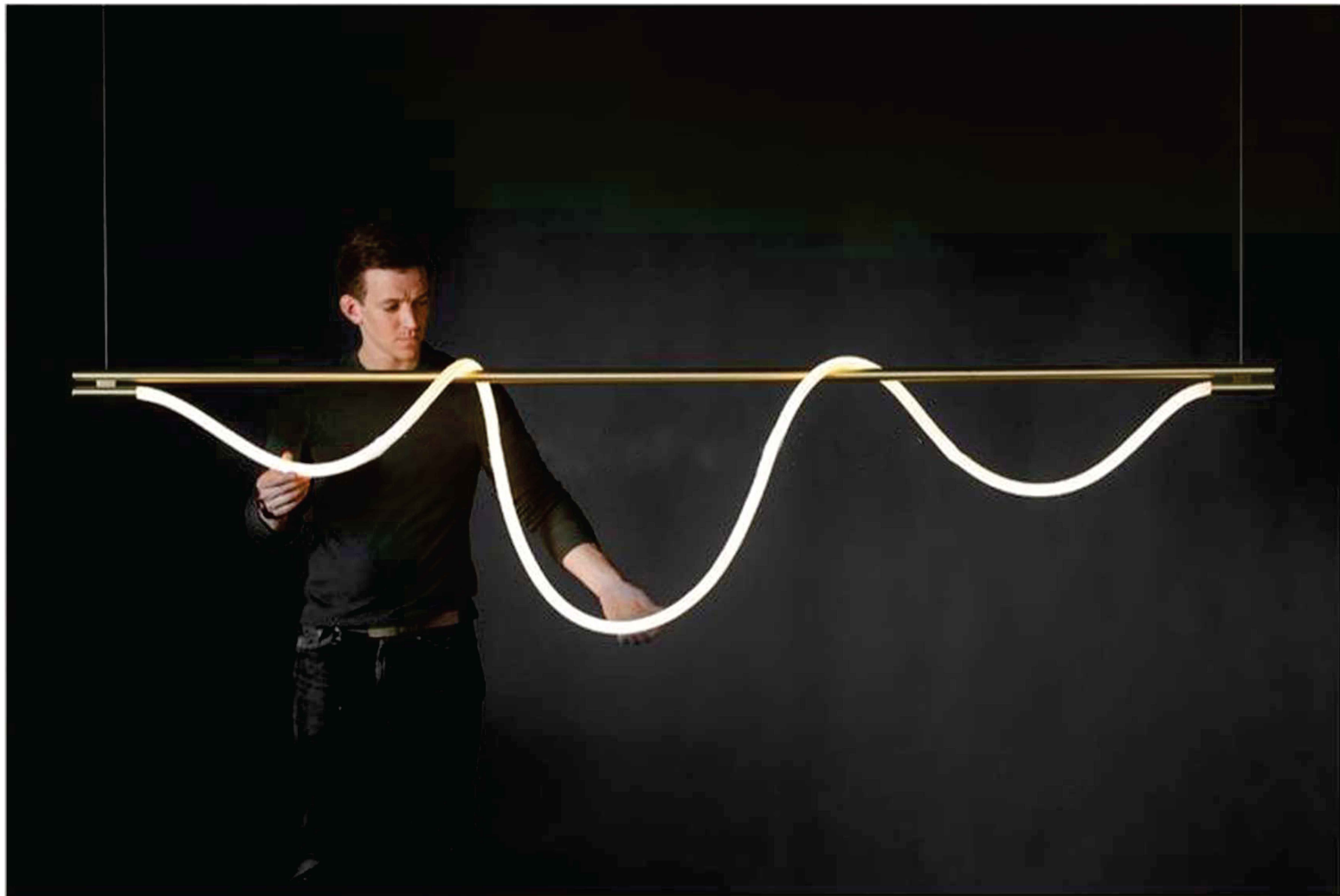

One Pendant Multiple Shapes

Magnetic silicone Pendant

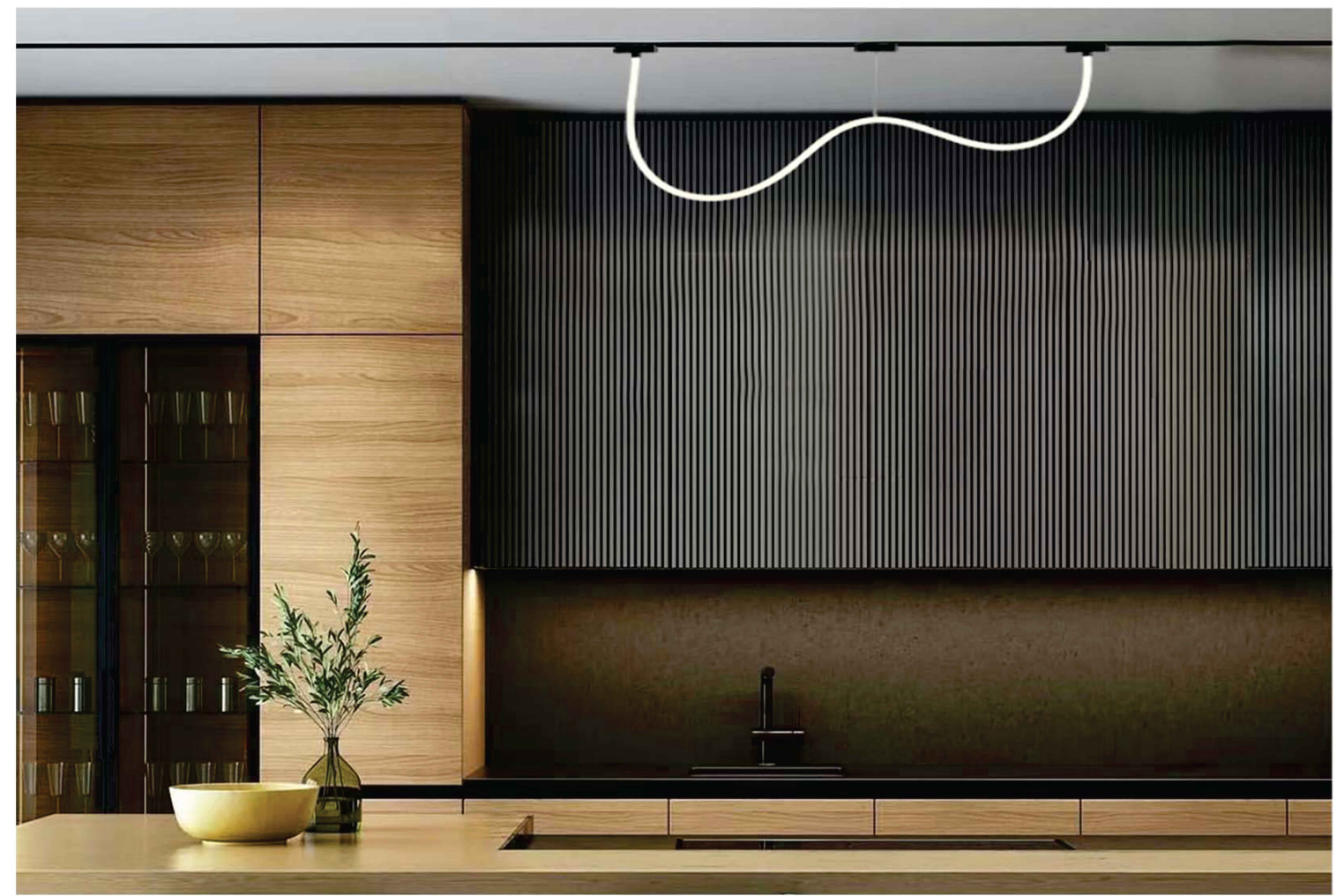

ماژول دکوراتیو سیلیکونی مگنتی

چراغ های دکوراتیو کاربرد فراوانی در طراحی روشنایی دارند و زیبایی خاصی به فضا می بخشند. چراغ مگنتی سیلیکونی به صورت دکوراتیو با طراحی ظریف و زیبا بصورت روکار و آویز با توجه به نوع کاربری و سلیقه شخصی قابل نصب در سیستم مولتی ترک می باشند.



Code of product: LS-UT016-20W

Dimension

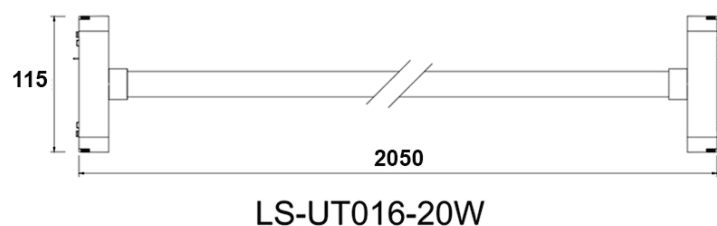

Technical Data

Power	20W
Lumen	1200lm
Beam angle	360°
Color Rendering Index	>90
LED Chip	SMD by Bridgelux
CCT	3000k 4000K

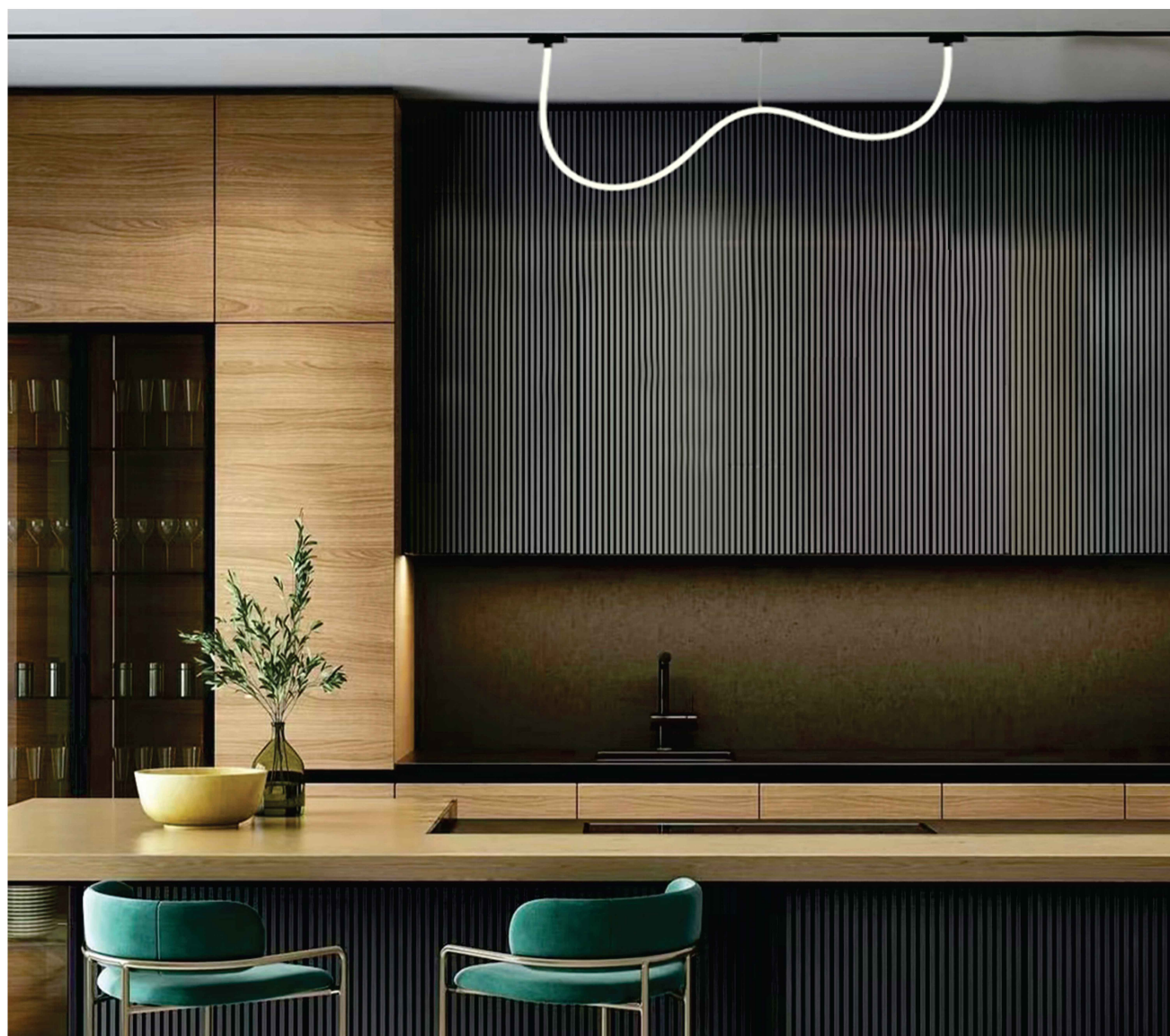

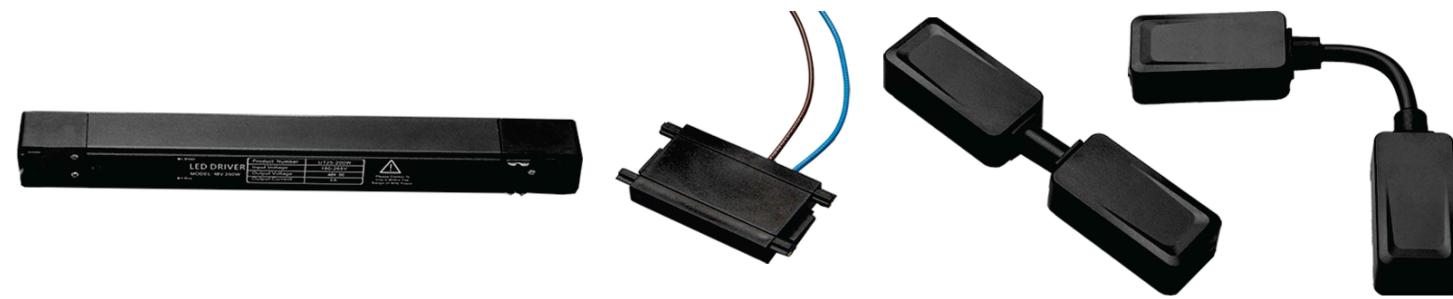

اتصالات الکتریکی و منبع تغذیه

منبع تغذیه در این سیستم وظیفه برق رسانی به چراغ ها و تبدیل برق 220 ولت به 48 ولت را دارد. همچنین وجود کانکتورها باعث پیوستگی جریان برق بین چراغ ها می شود.

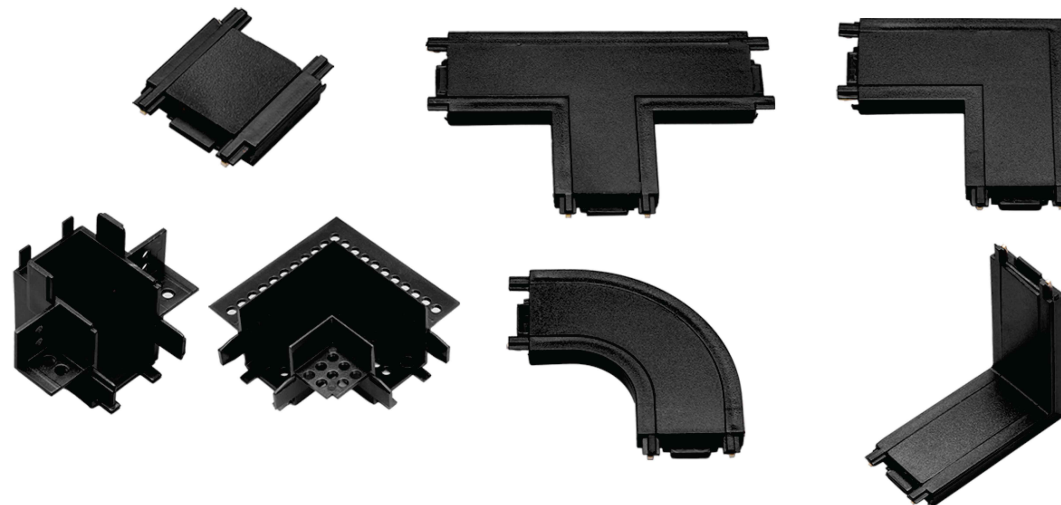

اتصالات مکانیکی روکار و توکار

با استفاده از این اتصالات می توان ریل های چراغ های مگنتی را به اشکال مختلف روی سقف و دیوار نصب کرد.

کانکتورها Connectors

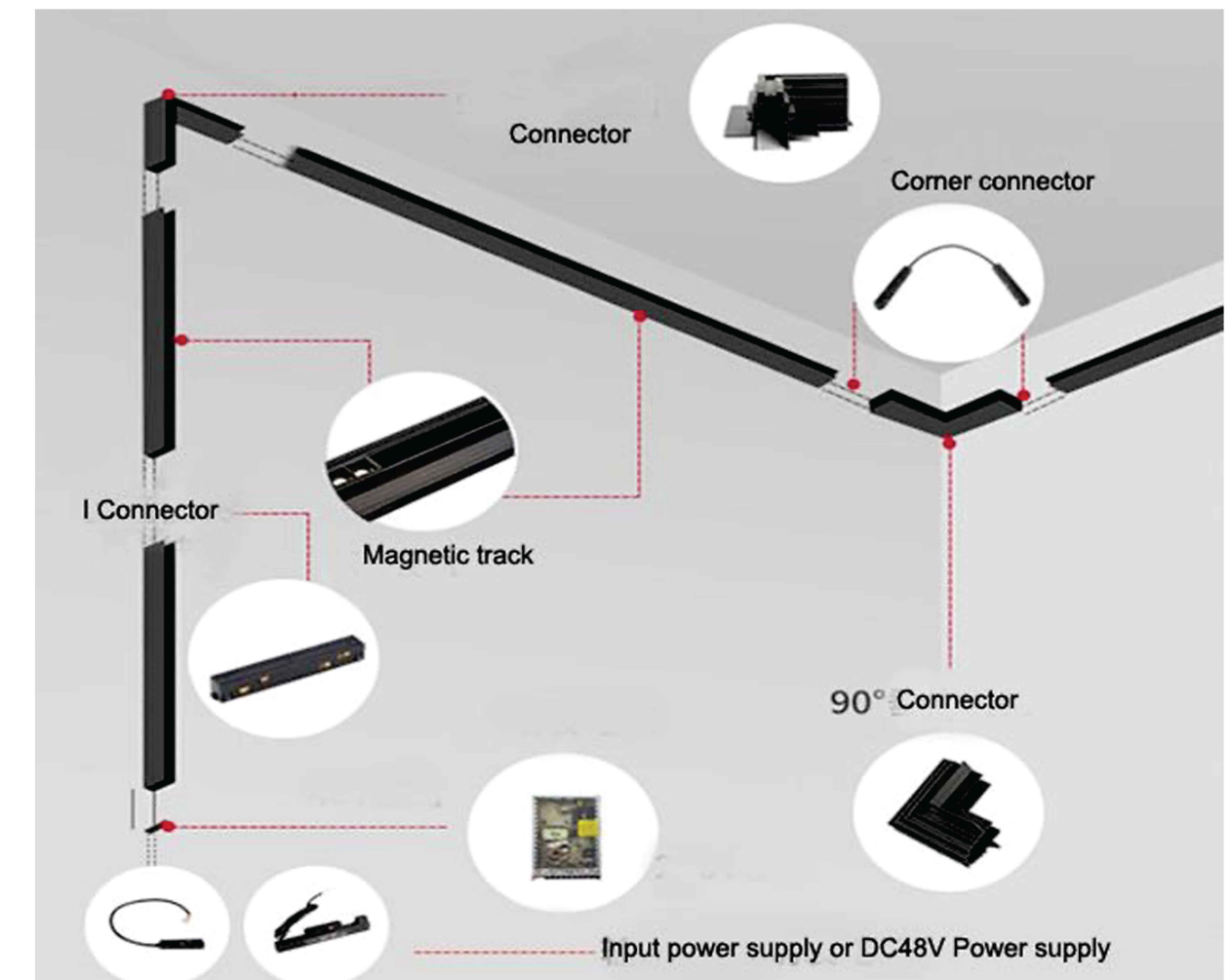



COB Down Lights

YOUR BRIGHTNESS CHOICE





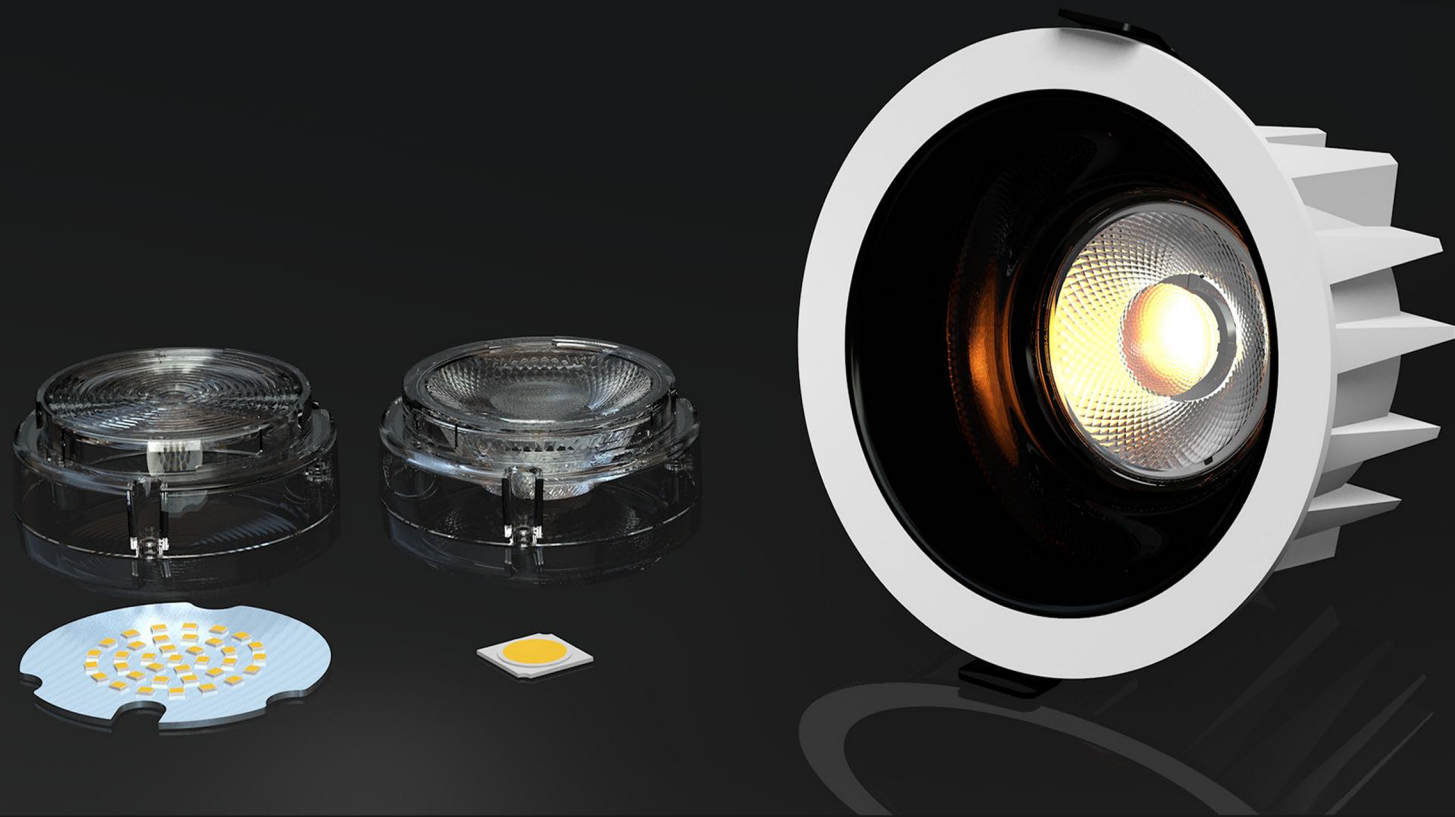

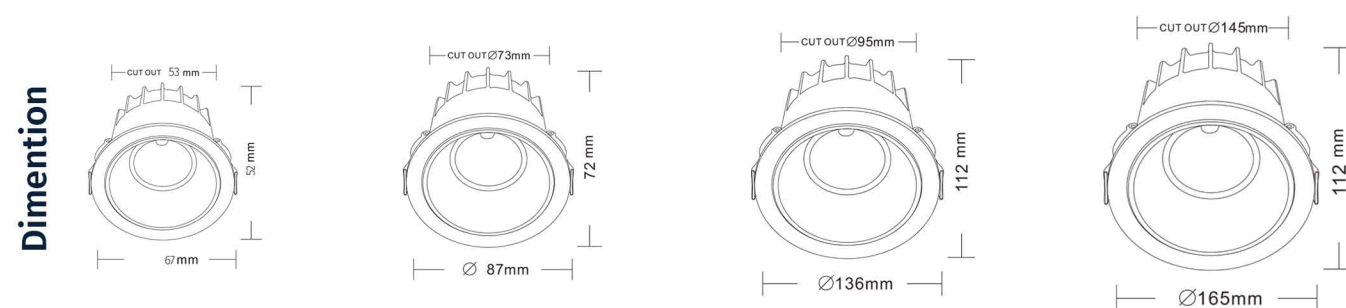

Code: (کد محصول)
D020286

Voltage: (ولتاژ)
175-225 V

Power: (توان مصرفی)
7W/12W/30W/50W

LED:
COB by Bridgelux

Lifespan: (طول عمر)
>50000 hr

CRI: (شاخص نمود رنگ)
>90

Material: (جنس محصول)
Aluminium

CCT: (دمای رنگ نور)
3000k,4000k,6500k

Luman/w: (لومن)
>100

IP: (درجه حفاظت)
20



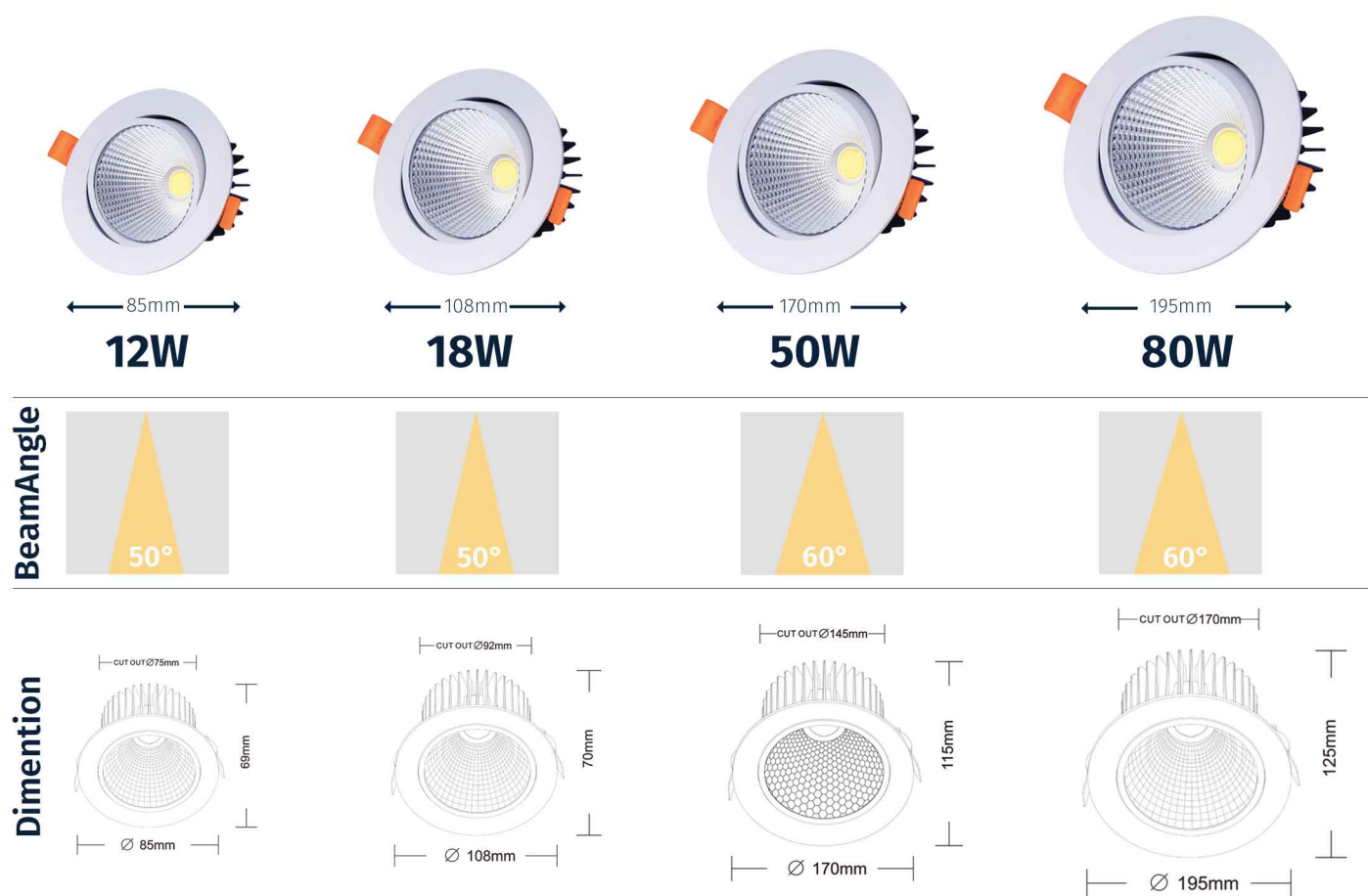

Code: (کد محصول)
D020037

Voltage: (ولتاژ)
175-225 V

Power: (توان مصرفی)
12W/18W/50W/80W

LED:
COB by Bridgelux

Lifespan: (طول عمر)
>50000 hr

CRI: (شاخص نمود رنگ)
>90

Material: (جنس محصول)
Aluminium

CCT: (دمای رنگ نور)
3000k,4000k,6500k

Lumen/w: (لومن)
>100

IP: (درجه حفاظت)
20



IP 20



RA > 80

High
CIR > 90

Input
220 AC



Deep Glare LED Downlights

HIGH CRI Adjustable Light

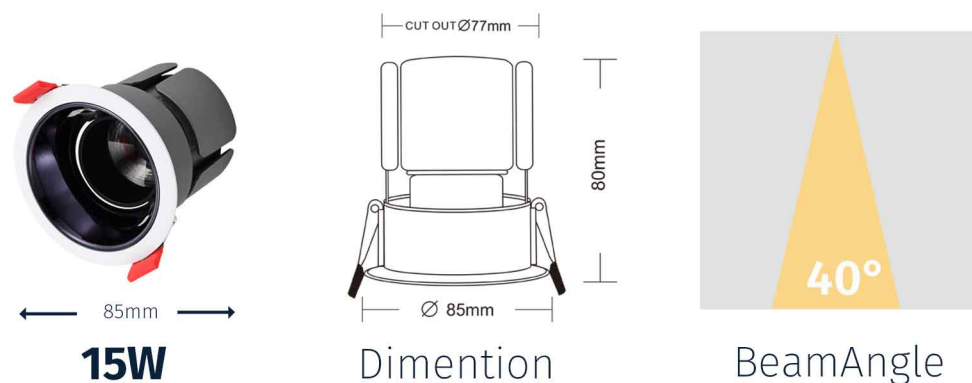

Code: (کد محصول)
D020286

Voltage: (ولتاژ)
175-225 V

Power: (توان مصرفی)
15W

LED:
COB by Bridgelux

Lifespan: (طول عمر)
>50000 hr

CRI: (شاخص نمود رنگ)
>90

Material: (جنس محصول)
Aluminium

CCT: (دمای رنگ نور)
3000k,4000k,6000k

Luman/w: (لومن)
>100

IP: (درجه حفاظت)
20



IP 20



RA > 80

High
CIR > 90Input
220 AC

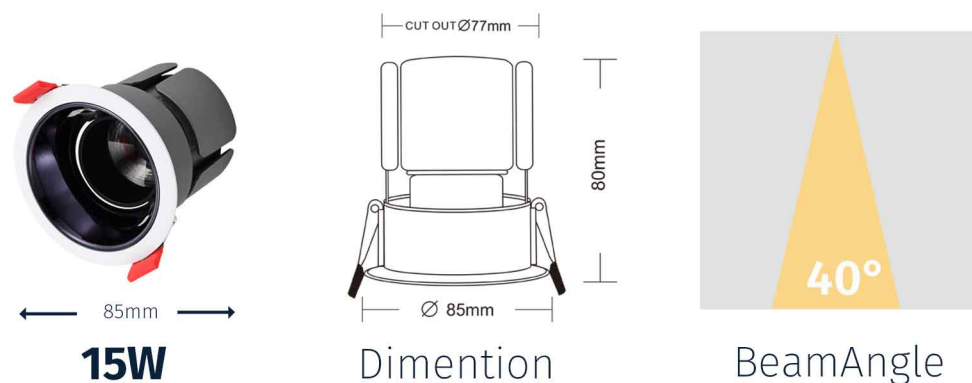

Code: (کد محصول)
D020286

Voltage: (ولتاژ)
175-225 V

Power: (توان مصرفی)
15W

LED:
COB by Bridgelux

Lifespan: (طول عمر)
>50000 hr

CRI: (شاخص نمود رنگ)
>90

Material: (جنس محصول)
Aluminium

CCT: (دمای رنگ نور)
3000k,4000k,6000k

Luman/w: (لومن)
>100

IP: (درجه حفاظت)
20





Code: (کد محصول)
YT

Voltage: (ولتاژ)
175-225 V

Power: (توان مصرفی)
35W/50W/60W

LED:
COB by Bridgelux

Lifespan: (طول عمر)
>50000 hr

CRI: (شاخص نمود رنگ)
>90

Material: (جنس محصول)
Aluminium

CCT: (دمای رنگ نور)
3000k,4000k,6500k

Lumen/w: (لومن)
>100

IP: (درجه حفاظت)
20

IP 20



RA > 80

High
CIR > 90Input
220 AC

S.P.N COB Down Lights Series

S.P.N **D010293**
چراغ سقفی اوربیتالی توکار



BeamAngle

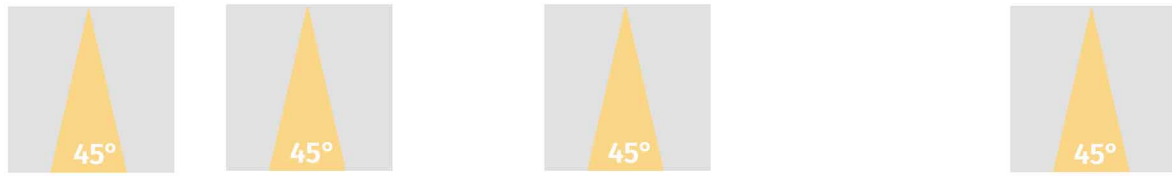

Dimension

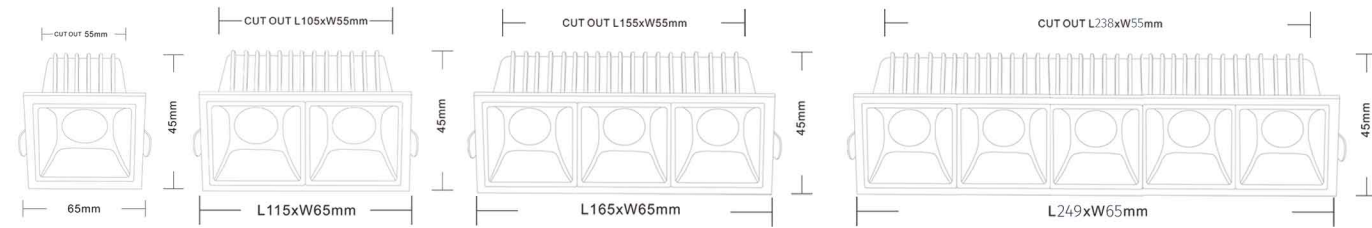

Code: (کد محصول)
D010293

Voltage: (ولتاژ)
175-225 V

Power: (توان مصرفی)
7W/12W/18W/30W

LED:
COB by Bridgelux

Lifespan: (طول عمر)
>50000 hr

CRI: (شاخص نمود رنگ)
>90

Material: (جنس محصول)
Aluminium

CCT: (دمای رنگ نور)
3000k,4000k

Lumen/w: (لومن)
>100

IP: (درجه حفاظت)
20

IP 20



RA > 80

High
CIR > 90

Input
220 AC



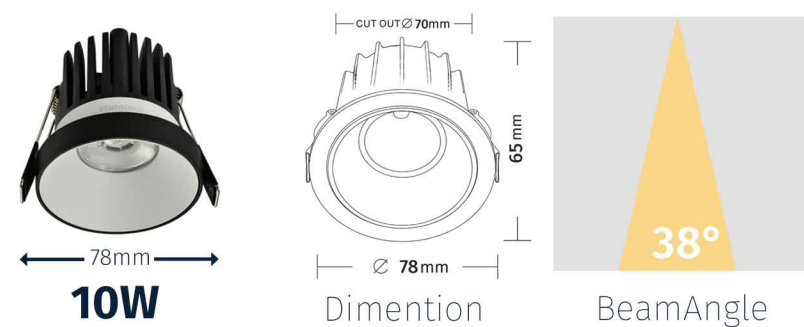

Code: (کد محصول)
LS001

Voltage: (ولتاژ)
175-225 V

Power: (توان مصرفی)
10W

LED:
COB by Bridgelux

Lifespan: (طول عمر)
>50000 hr

CRI: (شاخص نمود رنگ)
>90

Material: (جنس محصول)
Aluminium

CCT: (دمای رنگ نور)
3000k

Luman/w: (لومن)
>100

IP: (درجه حفاظت)
20

IP 20



RA > 80

High
CIR > 90

Input
220 AC



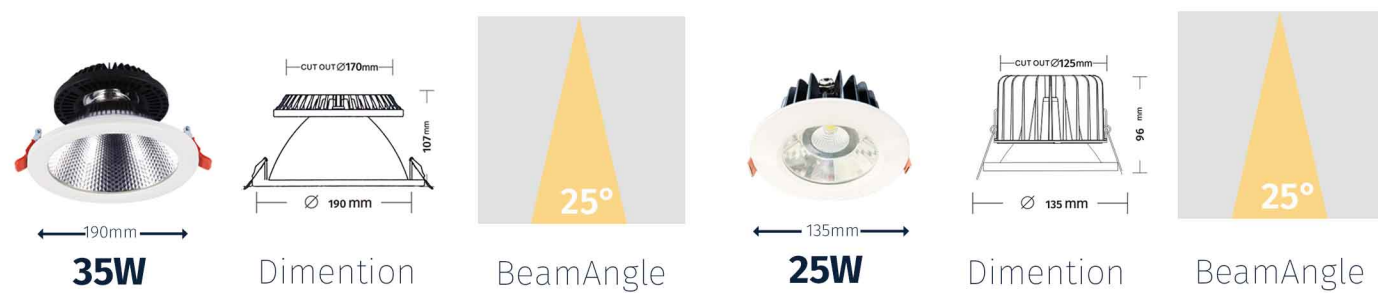

Code: (کد محصول)
HL401, HL1200

Voltage: (ولتاژ)
175-225 V

Power: (توان مصرفی)
25W/35W

LED:
COB by Bridgelux

Lifespan: (طول عمر)
>50000 hr

CRI: (شاخص نمود رنگ)
>90

Material: (جنس محصول)
Aluminium

CCT: (دمای رنگ نور)
3000k,6500k

Luman/w: (لومن)
>100

IP: (درجه حفاظت)
20

IP 20



RA > 80

High
CIR > 90

Input
220 AC



S.P.N COB Down Lights Series

S.P.N **D020249, 236**
چراغ سقفی توکار متحرک



100mm

12W



155mm

25W



185mm

50W

BeamAngle

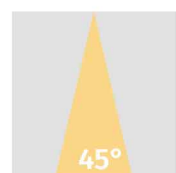

45°

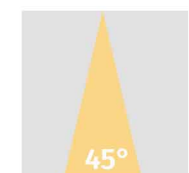

45°

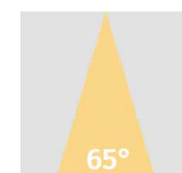

65°

Dimension

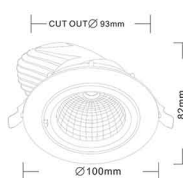

CUT OUT Ø93mm

Ø100mm

22mm

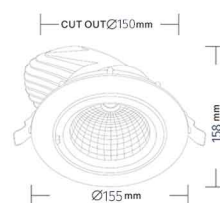

CUT OUT Ø150mm

Ø155mm

158mm

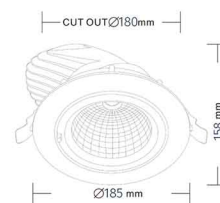

CUT OUT Ø180mm

Ø185mm

158mm

Code: (کد محصول)
D020249, 236

Voltage: (ولتاژ)
175-225 V

Power: (توان مصرفی)
12W/25W/50W

LED:
COB by Bridgelux

Lifespan: (طول عمر)
>50000 hr

CRI: (شاخص نمود رنگ)
>90

Material: (جنس محصول)
Aluminium

CCT: (دمای رنگ نور)
3000k,6500k

Luman/w: (لومن)
>100

IP: (درجه حفاظت)
20

IP 20



RA > 80

High
CIR > 90

Input
220 AC



360°

90°





Code: (کد محصول)
MQ7138

Voltage: (ولتاژ)
175-225 V

Power: (توان مصرفی)
30W/35W

LED:
COB by Bridgelux

Lifespan: (طول عمر)
>50000 hr

CRI: (شاخص نمود رنگ)
>90

Material: (جنس محصول)
Aluminium

CCT: (دمای رنگ نور)
3000k,6500k

Luman/w: (لومن)
>100

IP: (درجه حفاظت)
20

IP 20



RA > 80

High
CIR > 90



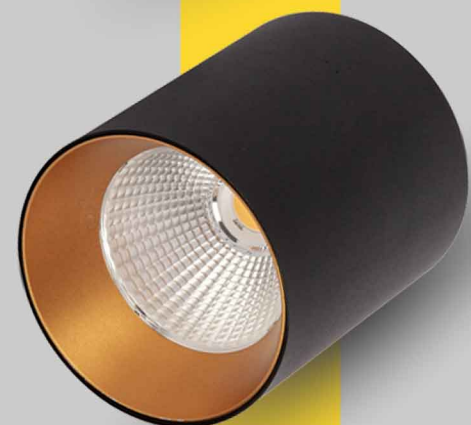

Lighting solutions
for Professional **Projects**



COB Down Lights Series

S.P.N COB Down Lights Series

S.P.N **LS-S173**
چراغ سقفی روکار متحرک

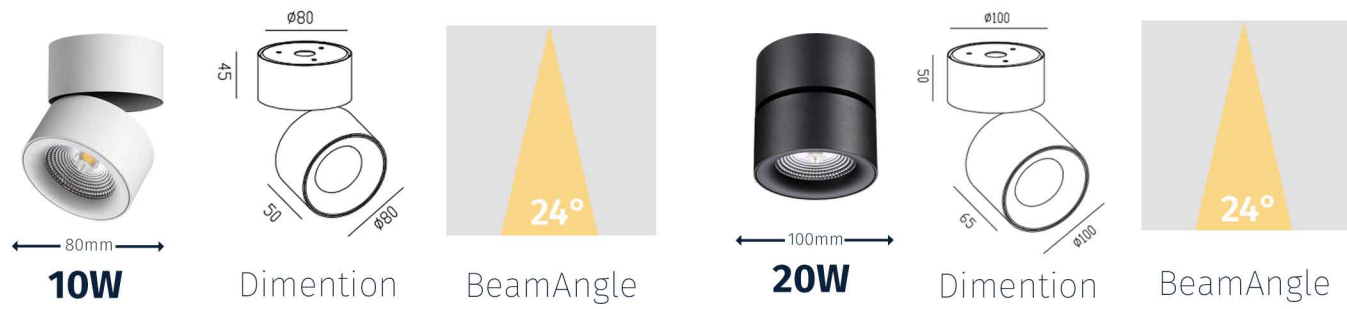

Code: (کد محصول)
LS-S173

Voltage: (ولتاژ)
175-225 V

Power: (توان مصرفی)
10W/20W

LED:
COB by Bridgelux

Lifespan: (طول عمر)
>50000 hr

CRI: (شاخص نمود رنگ)
>90

Material: (جنس محصول)
Aluminium

CCT: (دمای رنگ نور)
3000k

Luman/w: (لومن)
>100

IP: (درجه حفاظت)
20



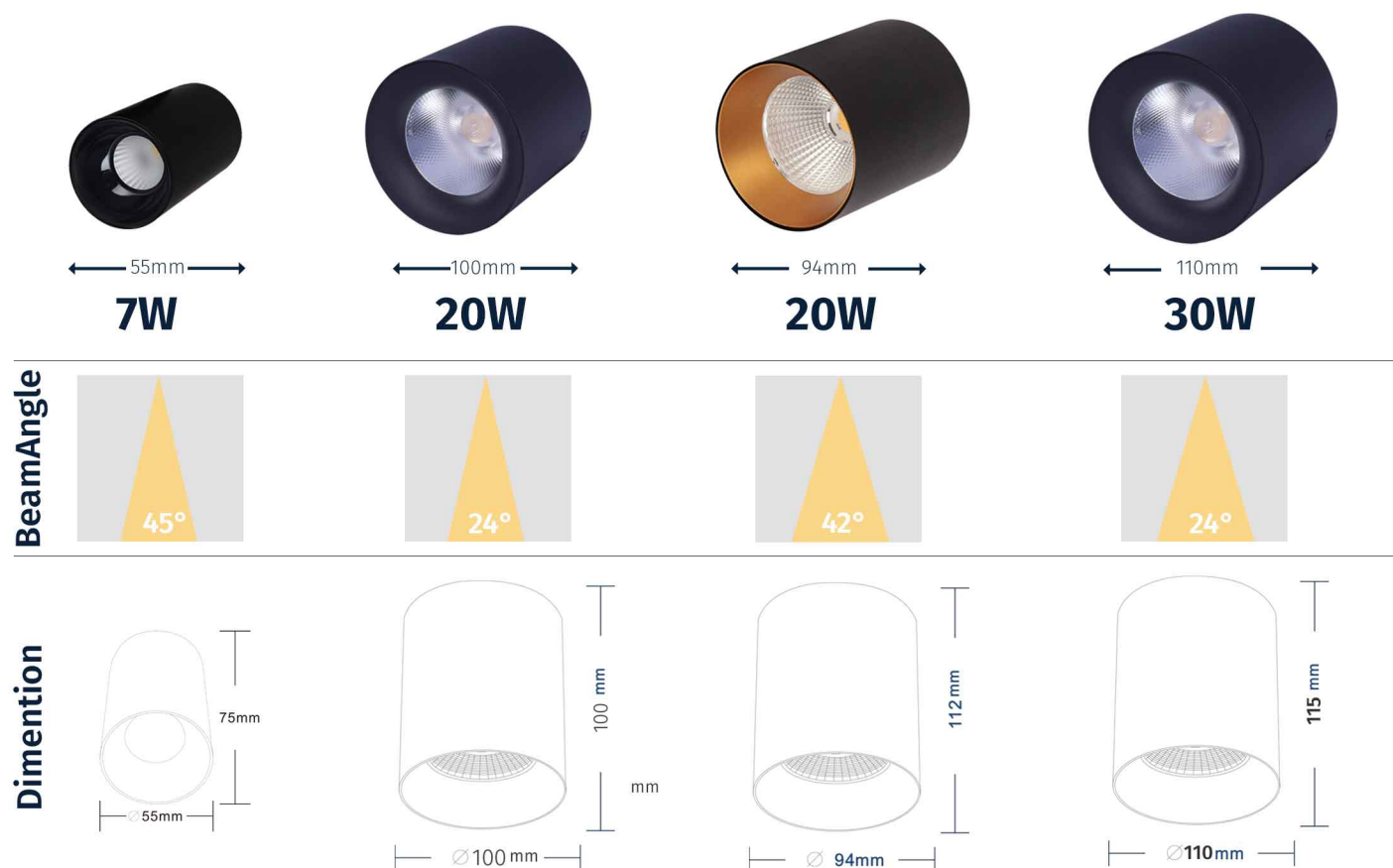

Code: (کد محصول)
D020288, S042

Voltage: (ولتاژ)
175-225 V

Power: (توان مصرفی)
7W/20W/30W

LED:
COB by Bridgelux

Lifespan: (طول عمر)
>50000 hr

CRI: (شاخص نمود رنگ)
>90

Material: (جنس محصول)
Aluminium

CCT: (دمای رنگ نور)
3000k,4000k,6500k

Luman/w: (لومن)
>100

IP: (درجه حفاظت)
20

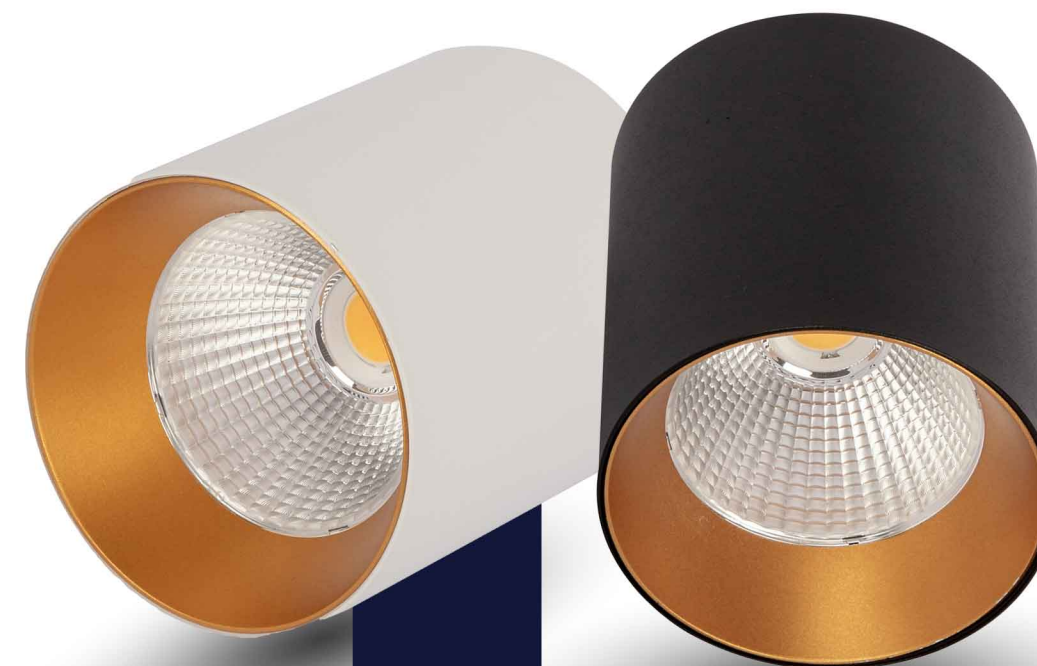



BeamAngle

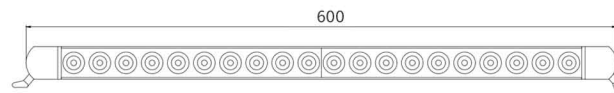
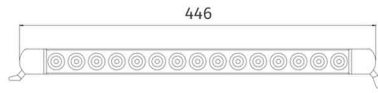
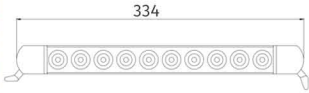

Dimention

Code: (کد محصول)
 LST108

Voltage: (ولتاژ)
 175-225 V

Power: (توان مصرفی)
 15W/22W/30W

LED:
 COB by Bridgelux

Lifespan: (طول عمر)
 >50000 hr

CRI: (شاخص نمود رنگ)
 >90

Material: (جنس محصول)
 Aluminium

CCT: (دمای رنگ نور)
 3000k,4000k

Luman/w: (لومن)
 >100

IP: (درجه حفاظت)
 20

IP 20

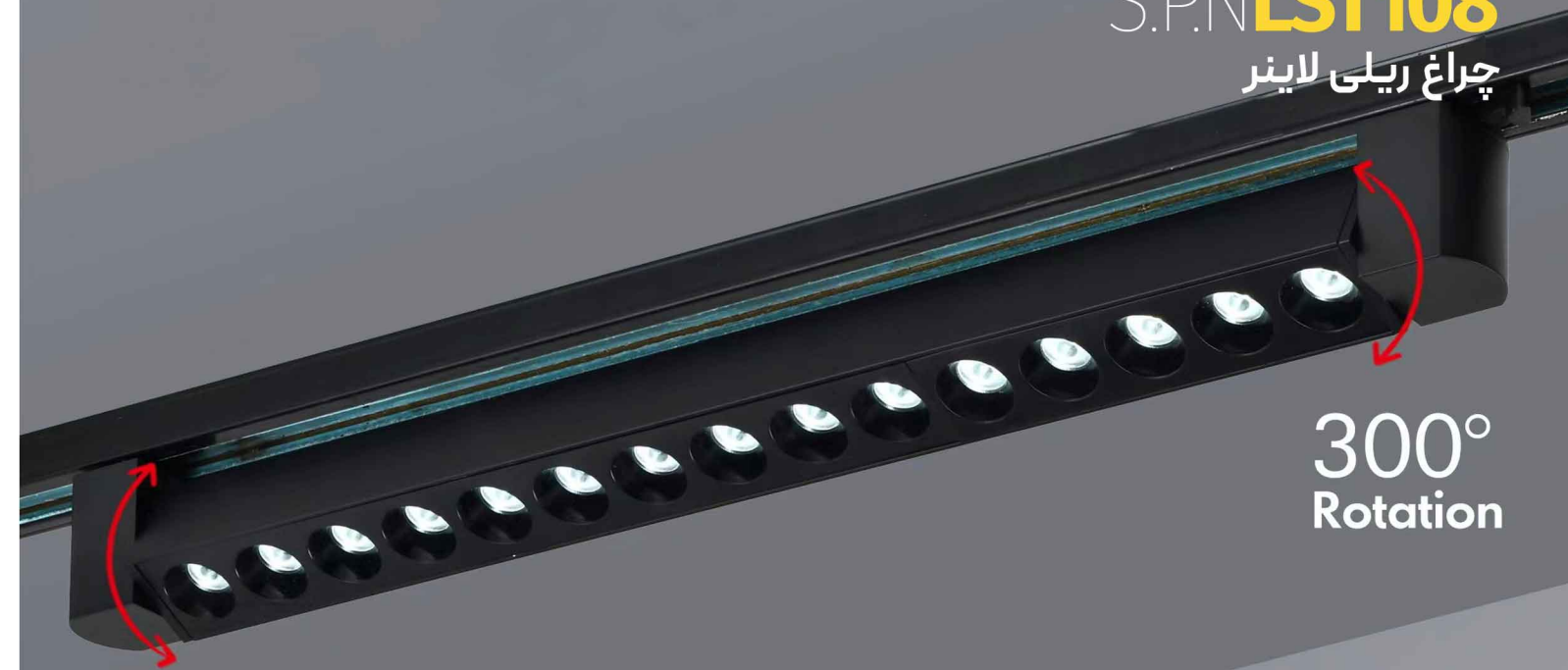

RA > 80

High
CIR > 90
300°
 Rotation

300°
 Rotation

LINEAR TRACK LIGHTS



S.P.N COB Track Lights Series

S.P.N **TL0530, TL0650**
چراغ ریلی



Code: (کد محصول)
TL0530, TL0650

Voltage: (ولتاژ)
175-225 V

Power: (توان مصرفی)
30W/50W

LED:
COB by Bridgelux

Lifespan: (طول عمر)
>50000 hr

CRI: (شاخص نمود رنگ)
>90

Material: (جنس محصول)
Aluminium

CCT: (دمای رنگ نور)
3000k,4000k

Luman/w: (لومن)
>100

IP: (درجه حفاظت)
20

IP 20



RA > 80

High
CIR > 90

Input
220 AC

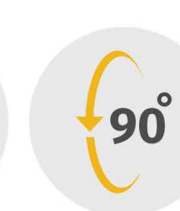
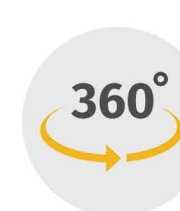



Code: (کد محصول)
HL120

Voltage: (ولتاژ)
175-225 V

Power: (توان مصرفی)
12W/25W

LED:
COB by Bridgelux

Lifespan: (طول عمر)
>50000 hr

CRI: (شاخص نمود رنگ)
>90

Material: (جنس محصول)
Aluminium

CCT: (دمای رنگ نور)
3000k,6500K

Luman/w: (لومن)
>100

IP: (درجه حفاظت)
20

IP 20



RA > 80

High
CIR > 90

Input
220 AC



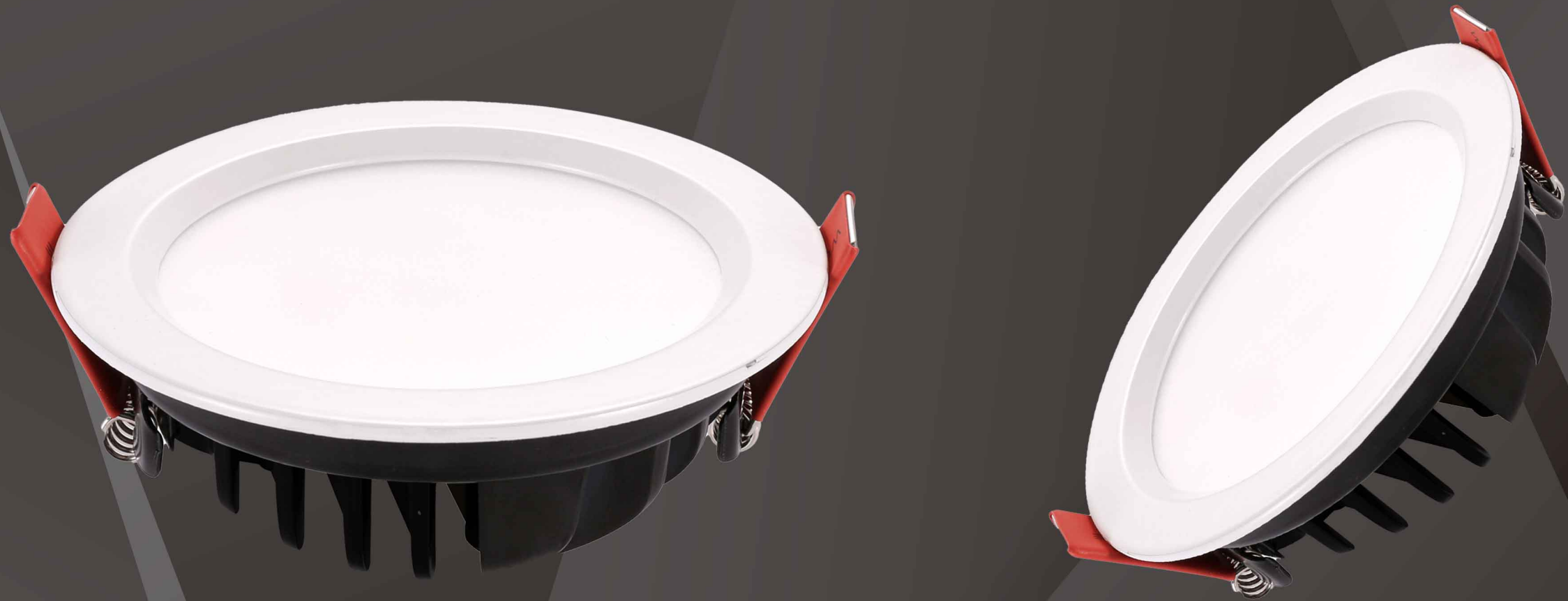

SMD
Down Light
Series



BeamAngle



Dimension

Code: (کد محصول)
 G2

Voltage: (ولتاژ)
 175-225 V

Power: (توان مصرفی)
 16W/25W/35W/50W

LED:
 SMD

Lifespan: (طول عمر)
 >50000 hr

CRI: (شاخص نمود رنگ)
 >90

Material: (جنس محصول)
 Aluminium

CCT: (دمای رنگ نور)
 3000k,4000k,6500k

Luman/w: (لومن)
 >100

IP: (درجه حفاظت)
 20



60cm

72W

Code: (کد محصول)
PANEL 60*60

Voltage: (ولتاژ)
175-225 V

Power: (توان مصرفی)
72W

LED:
SMD

Lifespan: (طول عمر)
>50000 hr

CRI: (شاخص نمود رنگ)
>90

Material: (جنس محصول)
Aluminium

CCT: (دمای رنگ نور)
3000k,6500k

Luman/w: (لومن)
>100

IP: (درجه حفاظت)
20

IP 20

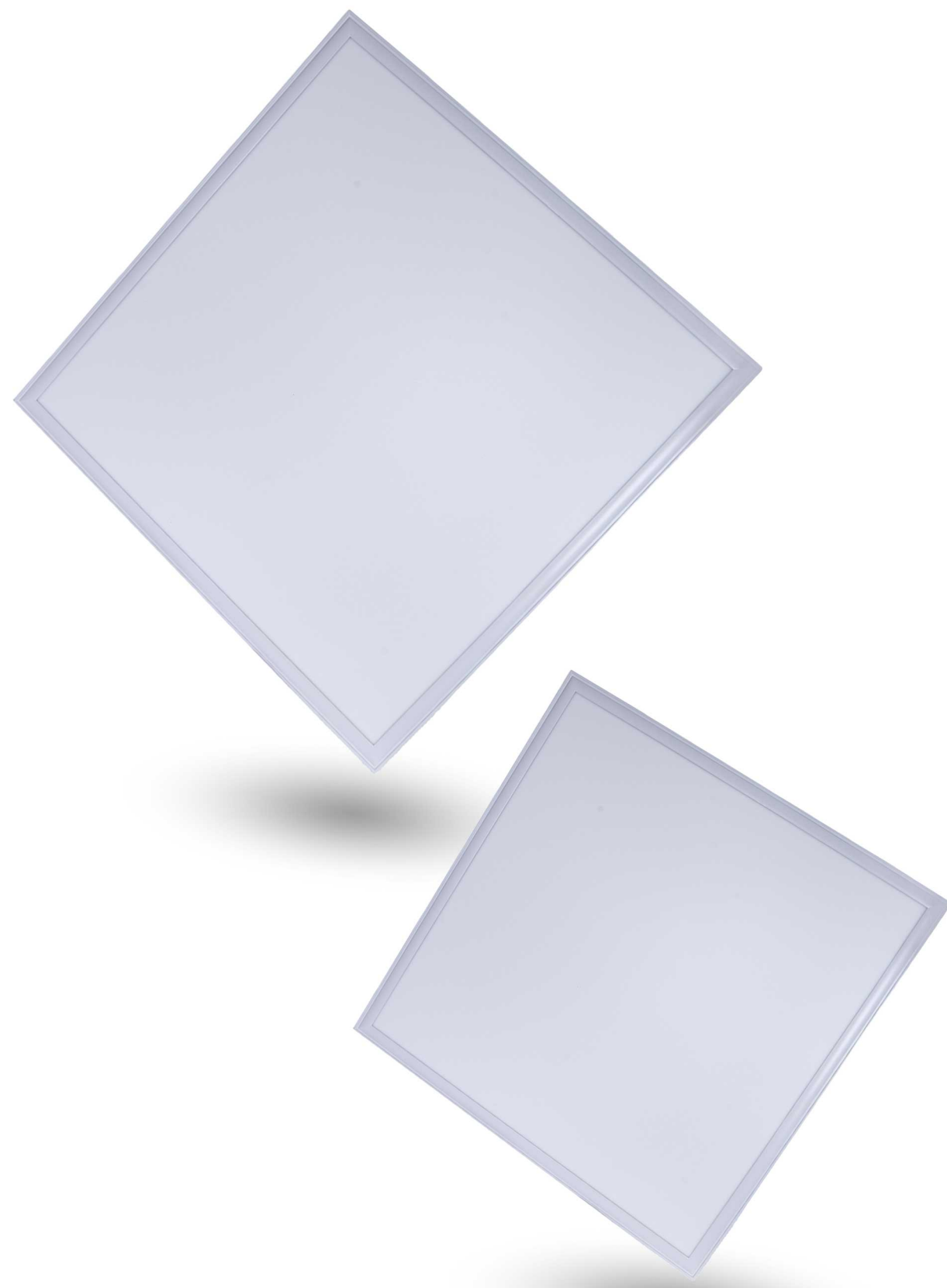

RA > 80

High
CIR > 90Input
220 AC

2023



**& Indoor
Outdoor
Lights Series**





ریسه نواری تک لاین

Strip Lights Series

S.P.N 2835



Code: (کد محصول)
S.P.N 2835

CCT: (دمای رنگ نور)
4000k

Voltage: (ولتاژ)
220V

Power: (توان مصرفی)
10W per meter

IP: (درجه حفاظت)
65

Lifespan: (طول عمر)
>20000 hr

Luman/w: (لومن)
>100

CRI: (شاخص نمود رنگ)
>80

Material: (جنس محصول)
PMMA

SMD:
SMD by Bridgelux

120 SMD per Meter

S.P.N **2835**

ریسه نواری دو لاین

Strip Lights Series

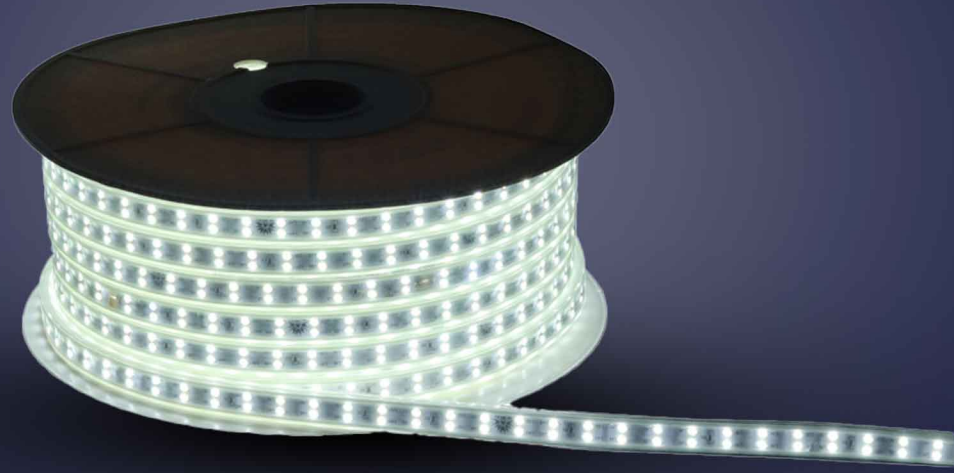

Code: (کد محصول)
S.P.N 2835/Double

CCT: (دمای رنگ نور)
3000k,4000k,6000K

Voltage: (ولتاژ)
220V

Power: (توان مصرفی)
10W per meter

IP: (درجه حفاظت)
65

Lifespan: (طول عمر)
>20000 hr

Luman/w: (لومن)
>100

CRI: (شاخص نمود رنگ)
>80

Material: (جنس محصول)
PMMA

SMD:
SMD by Bridgelux

120 SMD per Meter

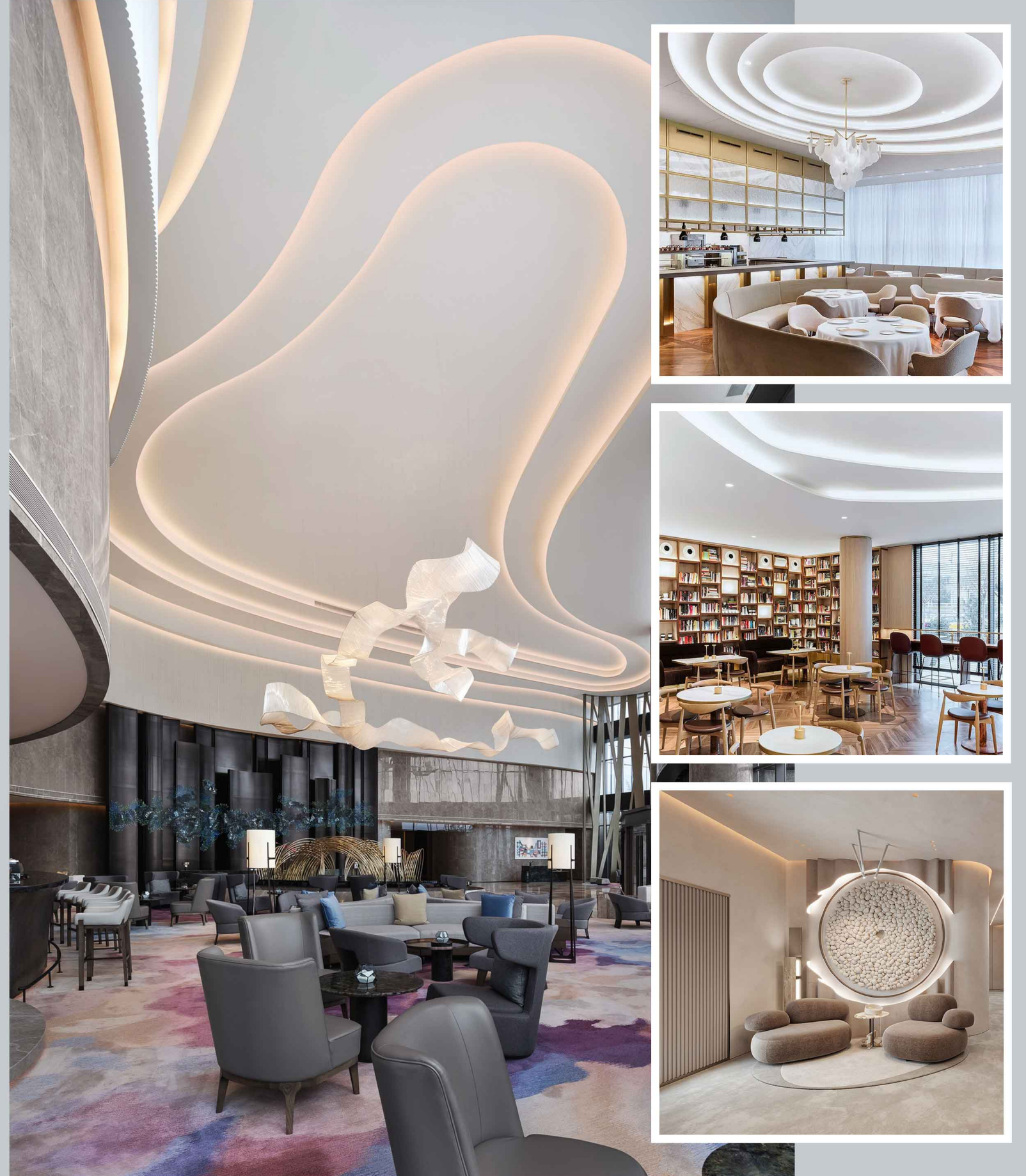



ريسه نواری سه لاین

Strip Lights Series



S.P.N **2835**

180 SMD per Meter

Code: (کد محصول)
S.P.N 2835/triple

CCT: (دمای رنگ نور)
3000k,4000k

Voltage: (ولتاژ)
220V

Lifespan: (طول عمر)
>20000 hr

Luman/w: (لومن)
>100

CRI: (شاخص نمود رنگ)
>80

Power: (توان مصرفی)
10W per meter

IP: (درجه حفاظت)
65

Material: (جنس محصول)
PMMA

SMD:
SMD by Bridgelux

ریسه نئون فلکسی مینی

Mini Neon Flexi Lights Series

S.P.N Mini Flexi

120 SMD per Meter

Code: (کد محصول)
S.P.N Mini Flexi

CCT: (دمای رنگ نور)
3000k,6000K

Voltage: (ولتاژ)
220V

Power: (توان مصرفی)
10W per meter

IP: (درجه حفاظت)
65

Lifespan: (طول عمر)
>20000 hr

Luman/w: (لومن)
>100

CRI: (شاخص نمود رنگ)
>80

Material: (جنس محصول)
PMMA

SMD:
SMD by Bridgelux

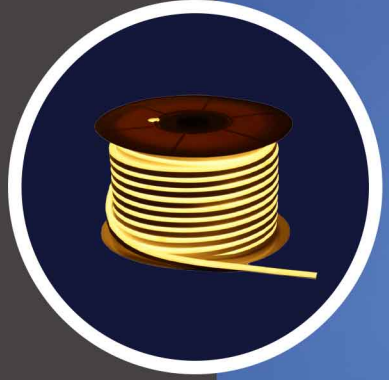

ريسه نئون فلکسي

Neon Flexi Lights Series

S.P.N Flexi

120 SMD per Meter

Code: (کد محصول)
S.P.N Flexi

CCT: (دمای رنگ نور)
3000k,6000K

Voltage: (ولتاژ)
220V

Power: (توان مصرفی)
10W per meter

IP: (درجه حفاظت)
65

Lifespan: (طول عمر)
>20000 hr

Luman/w: (لومن)
>100

CRI: (شاخص نمود رنگ)
>80

Material: (جنس محصول)
PMMA

SMD:
SMD by Bridgelux



فریم دارک لایت

Downlights Frames

S.P.N ABS-3065



Code: (کد محصول)
S.P.N ABS-3065

Color: (رنگ بدنه)
Black, White

Material: (جنس بدنه)
ABS

Cut Out: (ابعاد برش)
8cm

Installation Type: (نوع نصب)
توکار، یک خانه، دو خانه، سه خانه





فریم متحرک

Downlights Frames

S.P.N ABS-5902

Code: (کد محصول)
S.P.N ABS-5920

Color: (رنگ بدنه)
Black, White

Marteril: (جنس بدنه)
ABS

Cut Out: (ابعاد برش)
8cm

Installation Type: (نوع نصب)
توکار، یک خانه، دو خانه، سه خانه



S.P.N 110B

فریم بدنه آلومینیوم
Aluminium Frame

Code: (کد محصول)
S.P.N 110B

Color: (رنگ بدنه)
White

Material: (جنس بدنه)
Aluminium

Cut Out: (ابعاد برش)
8cm

Installation Type: (نوع نصب)
روکار



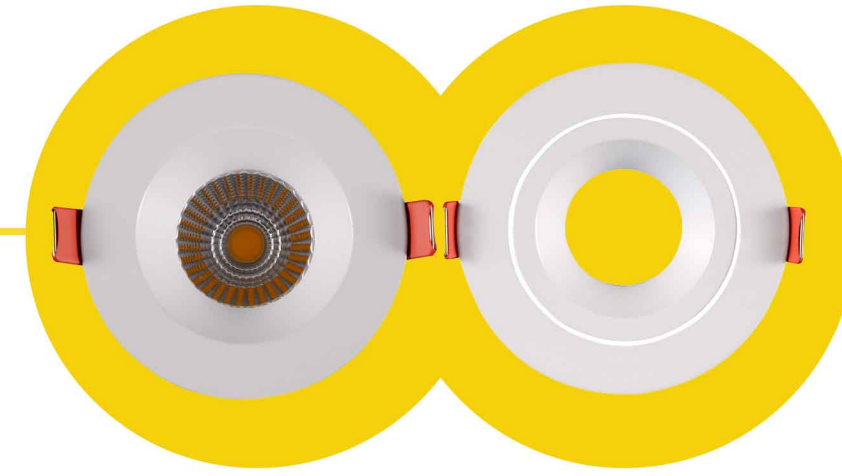

فریم سقفی توکار

Downlight **Frame**

S.P.N LB-**4065R**

S.P.N XB-**4065R**

Code: (کد محصول)
S.P.N LB, XB 4065R

Color: (رنگ بدنه)
White

Cut Out: (ابعاد برش)
8cm

Installation Type: (نوع نصب)
توکار

فریم سقفی توکار

Downlights Frames

S.P.N **CF11**

Code: (کد محصول)
S.P.N CF11

Color: (رنگ بدنه)
Silver

Cut Out: (ابعاد برش)
8cm

Installation Type: (نوع نصب)
توکار

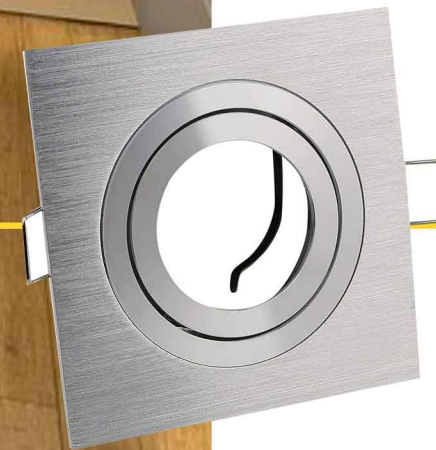



فریم ABS دارک لایت Darklight Frames

S.P.N ABS-620



Code: (کد محصول)
S.P.N ABS 620

Cut Out: (ابعاد برش)
6cm

Color: (رنگ بدنه)
Black, White

Installation Type: (نوع نصب)
توکار

Installation Type: (نوع نصب)
توکار

Installation Type: (نوع نصب)
توکار

Installation Type: (نوع نصب)
توکار

Installation Type: (نوع نصب)
توکار

S.P.N SG-**GU10LA**

لامپ ال ای دی هالوژن

LED Lamps



Code: (کد محصول)
S.P.N GU10LA

CCT: (دمای رنگ نور)
3000k,4000k,6000K

LED:
COB by Bridgelux

Lifespan: (طول عمر)
>25000 hr

Luman/w: (لومن)
>100

Power: (توان مصرفی)
7W

Voltage: (ولتاژ)
175-250V

CRI: (شاخص نمود رنگ)
>80

IP: (درجه حفاظت)
20

7W
LED

S.P.N SG-GU10HE

لامپ اس ام دی هالوژن

SMD Lamps

Code: (کد محصول)
S.P.N GU10HE

CCT: (دمای رنگ نور)
3000k,4000k,6000K

LED:
SMD by Bridgelux

Lifespan: (طول عمر)
>25000 hr

Luman/w: (لومن)
>100

Power: (توان مصرفی)
7W

Voltage: (ولتاژ)
175-250V

CRI: (شاخص نمود رنگ)
>80

IP: (درجه حفاظت)
20



SMD 7W

5W

S.P.N AC175

لامپ هالوژن پایه سوزنی

LED Lamps



Code: (کد محصول)
S.P.N AC175

Lifespan: (طول عمر)
>25000 hr

Voltage: (ولتاژ)
175-250V

CCT: (دمای رنگ نور)
4000k ,6000K

>100

Luman/w: (لومن)

>80

CRI: (شاخص نمود رنگ)

LED:
COB by Bridgelux

Power: (توان مصرفی)
5W

IP: (درجه حفاظت)
20

6.5W

S.P.N AC175

لامپ هالوژن پایه استارتی

LED Lamps



Code: (کد محصول)
S.P.N AC175

Lifespan: (طول عمر)
>25000 hr

Voltage: (ولتاژ)
175-250V

CCT: (دمای رنگ نور)
4000k ,6000K

>100

Luman/w: (لومن)

>80

CRI: (شاخص نمود رنگ)

LED:
COB by Bridgelux

Power: (توان مصرفی)
6.5W

IP: (درجه حفاظت)
20

S.P.N PAR16MR16 لامپ هالوژن پایه استارتی رنگی LED Lamps

Code: (کد محصول)
S.P.N PAR16MR16

Light Color: (رنگ نور)
Blue, Green, Red

LED:
COB by Bridgelux

Lifespan: (طول عمر)
>25000 hr

Luman/w: (لومن)
>100

Power: (توان مصرفی)
5W

Voltage: (ولتاژ)
175-250V

CRI: (شاخص نمود رنگ)
>80

IP: (درجه حفاظت)
20

5W

S.P.N LED- GU10 لامپ هالوژن پایه استارتی رنگی LED Lamps

Code: (کد محصول)
S.P.N GU10

light Color: (رنگ نور)
Blue, Green, Red

LED:
COB by Bridgelux

Lifespan: (طول عمر)
>25000 hr

Luman/w: (لومن)
>100

Power: (توان مصرفی)
5W

Voltage: (ولتاژ)
175-250V

CRI: (شاخص نمود رنگ)
>80

IP: (درجه حفاظت)
20

5W





چراغ زیرکابینتی

Cabinet Lights

S.P.N **FLD-CBB**

5W



8W



12W



16W



Code: (کد محصول)
S.P.N FLD-CBB

CCT: (دمای رنگ نور)
3000k,4000k,6000K

Voltage: (ولتاژ)
220V

SMD:
SMD by Bridgelux

Lifespan: (طول عمر)
>25000 hr

Luman/w: (لومن)
1200

CRI: (شاخص نمود رنگ)
>80

Power: (توان مصرفی)
5W,8W,12W,16W

Material: (جنس محصول)
Aluminium

IP: (درجه حفاظت)
40





Decorative & Wall Lights





S.P.N **F843Y/S-1** 
چراغ دیواری یک طرفه



Code: (کد محصول)
F843Y/S-1

Voltage: (ولتاژ)
85-265V 50/60Hz

Power: (توان مصرفی)
5W - SMD

Class: (درجه)
1

CRI: (شاخص نمود رنگ)
>70

Material: (جنس محصول)
Aluminium

CCT: (دمای رنگ نور)
3000K

Luman/w: (لومن)
>60

Body Color: (رنگ بدنه)
Black

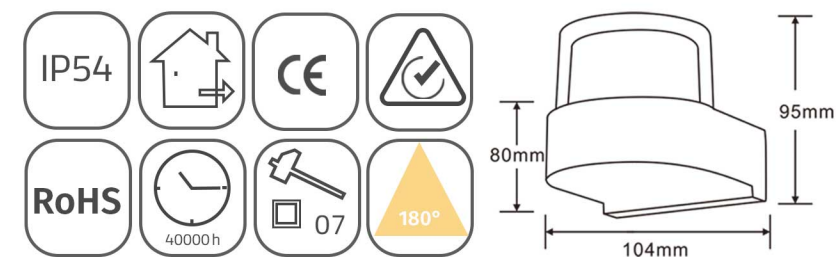

S.P.N **F843Y/S-2** 
چراغ دیواری دو طرفه



Code: (کد محصول)
F843Y/S-2

Voltage: (ولتاژ)
85-265V 50/60Hz

Power: (توان مصرفی)
10W - SMD

Class: (درجه)
1

CRI: (شاخص نمود رنگ)
>70

Material: (جنس محصول)
Aluminium

CCT: (دمای رنگ نور)
3000K

Luman/w: (لومن)
>60

Body Color: (رنگ بدنه)
Black

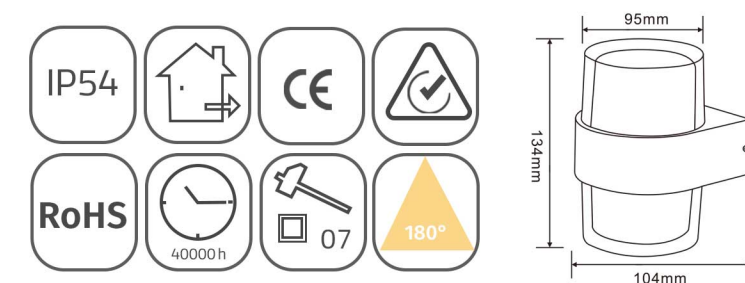



Decorative Lights Series

Decorative & Outdoor Lights



Code: (كد محصول)
2152 E27

Material: (جنس محصول)
Aluminium & Glass

Class: (درجه)
1

Body Color: (رنگ بدنه)
Black

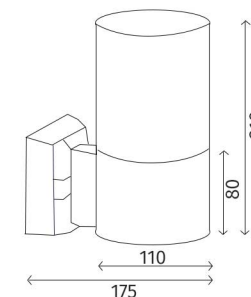
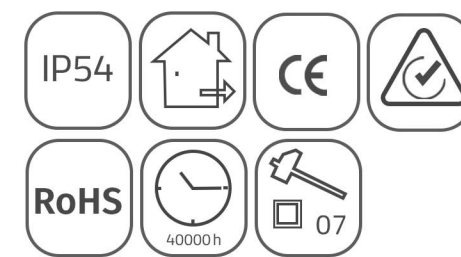

S.P.N. 2152 E27
بدنه خالی دیواری دو طرفه S.P.N.

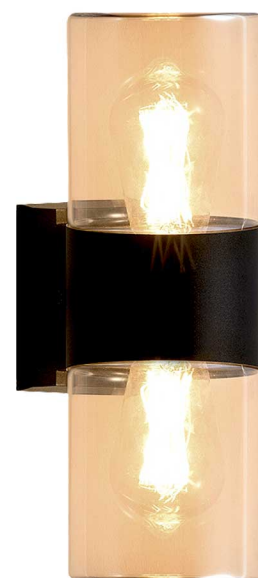

Code: (كد محصول)
2152 E27

Material: (جنس محصول)
Aluminium

Class: (درجه)
1

Body Color: (رنگ بدنه)
Black

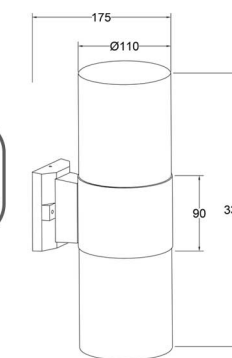
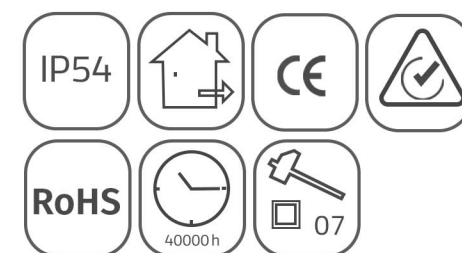



Decorative Lights Series

S.P.N **F845** 
چراغ دیواری S.P.N

Code: (کد محصول)
F845

Voltage: (ولتاژ)
85-265V 50/60Hz

Power: (توان مصرفی)
18W - SMD

Class: (درجه)
1

CRI: (شاخص نمود رنگ)
>70

Material: (جنس محصول)
Aluminium & Glass

CCT: (دمای رنگ نور)
3000K

Luman/w: (لومن)
>60

Body Color: (رنگ بدنه)
Black

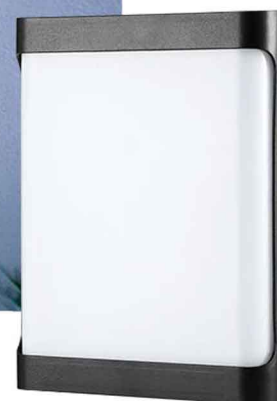
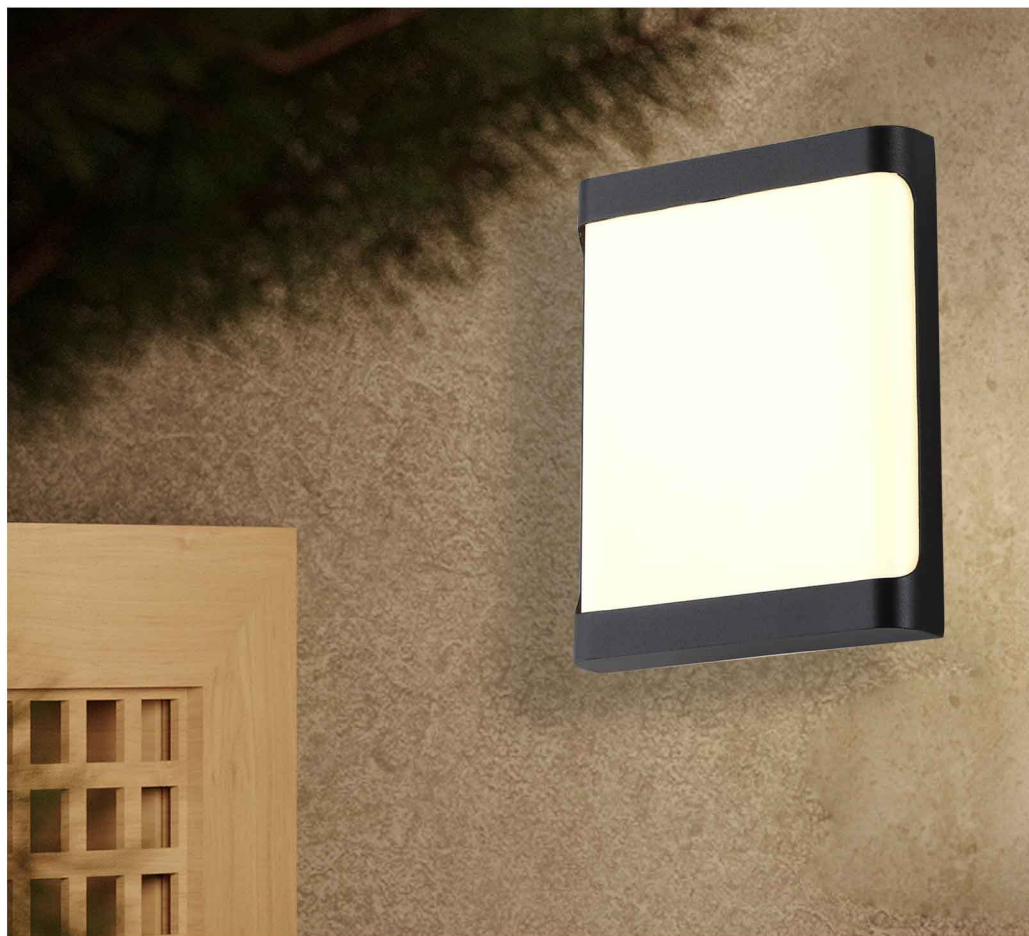
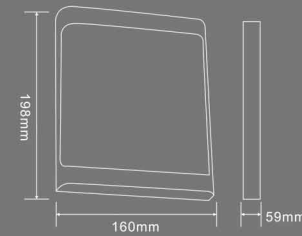
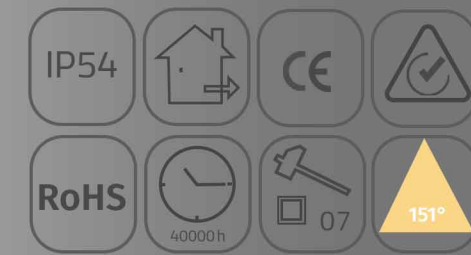

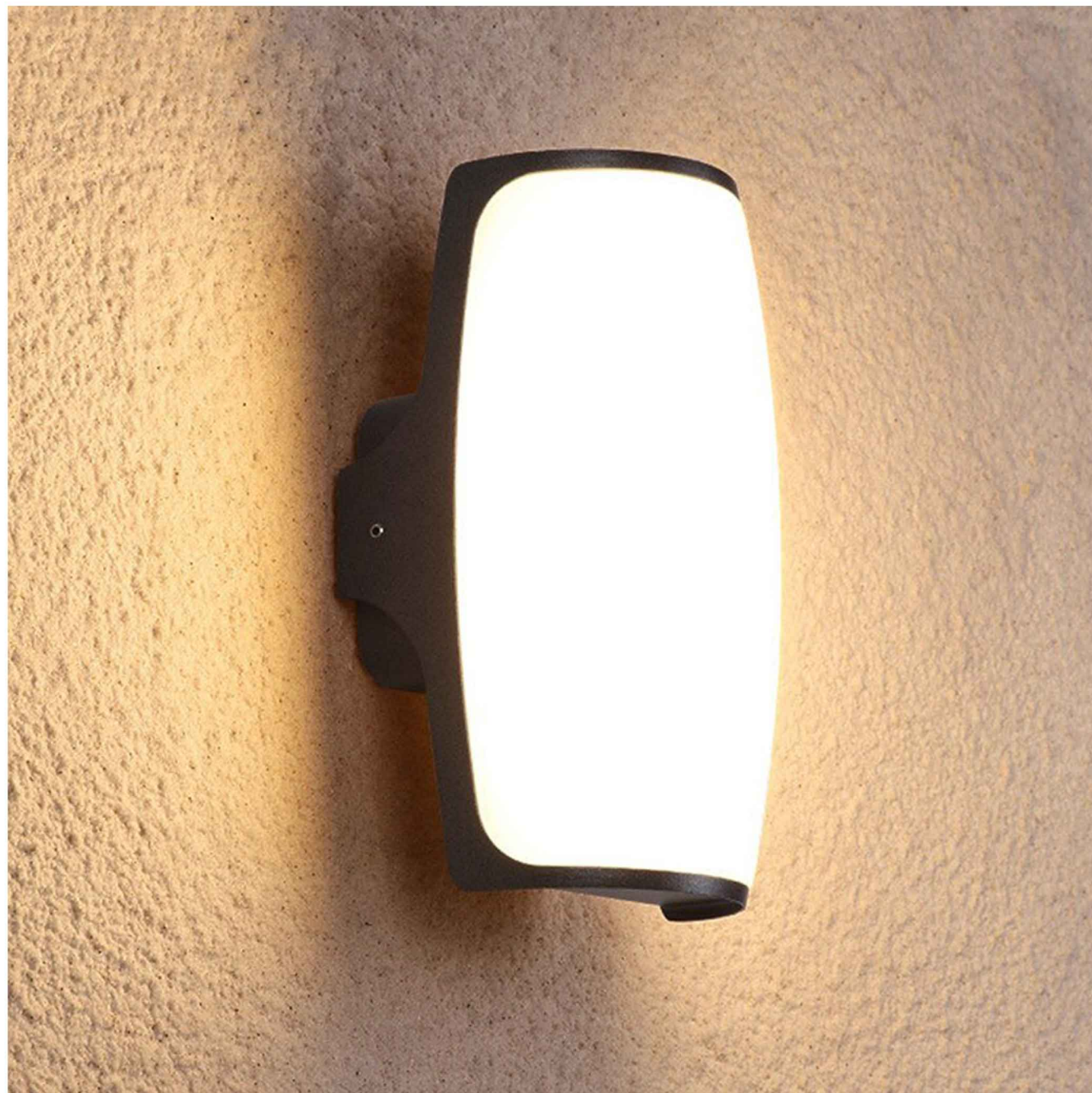

Code: (کد محصول): F822

Material: (جنس محصول): Aluminium & Glass

Voltage: (ولتاژ): 265-85V 50/60Hz

Class: (درجه): 1

TA: -30°C +50°C

Color: (رنگ): Black

Power: (توان مصرفی): 10W

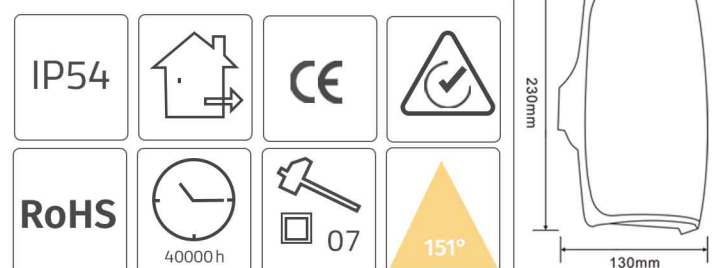

S.P.N F822 چراغ دیواری S.P.N

Code: (کد محصول): 2035

Material: (جنس محصول): Aluminium

CCT: (درجه): -

CRI: -

Color: (رنگ): Black

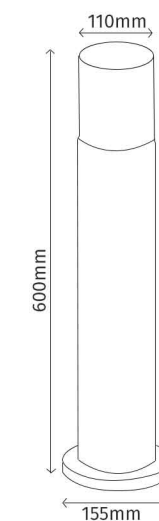

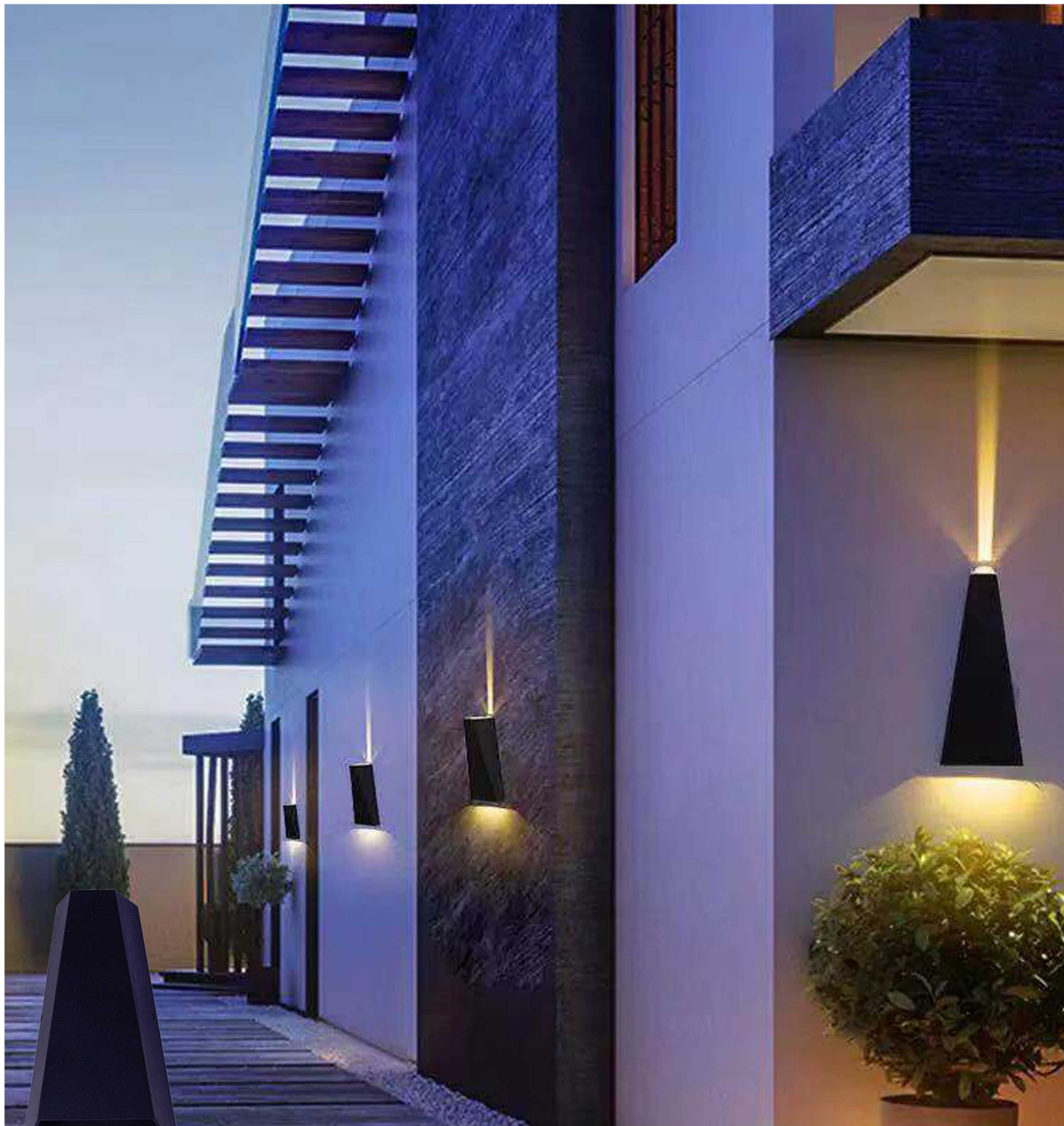

S.P.N **CB060** 
چراغ دیواری دو طرفه

Code: (کد محصول): CB060

Material: (جنس محصول): Aluminium

Voltage: (ولتاژ): 220V 50-60 Hz

CCT: (درجه): 3000K

CRI: >70

Color: (رنگ): Black

Power (توان مصرفی): 4W



S.P.N **Cross Star** 
چراغ دیواری چهار طرفه خطی

Code: (کد محصول): Cross Star

Material: (جنس محصول): Aluminium

Voltage: (ولتاژ): 240-100V 50-60 Hz

CCT: (درجه): 3000K

CRI: >80

Color: (رنگ): Black

Power (توان مصرفی): 10W



S.P.N **WL1261** چراغ دیواری دو طرفه S.P.N

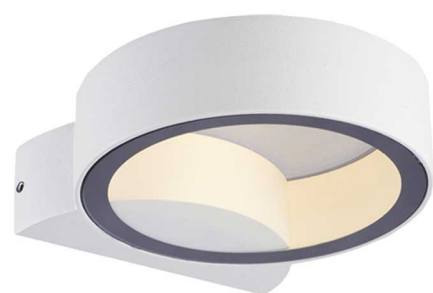
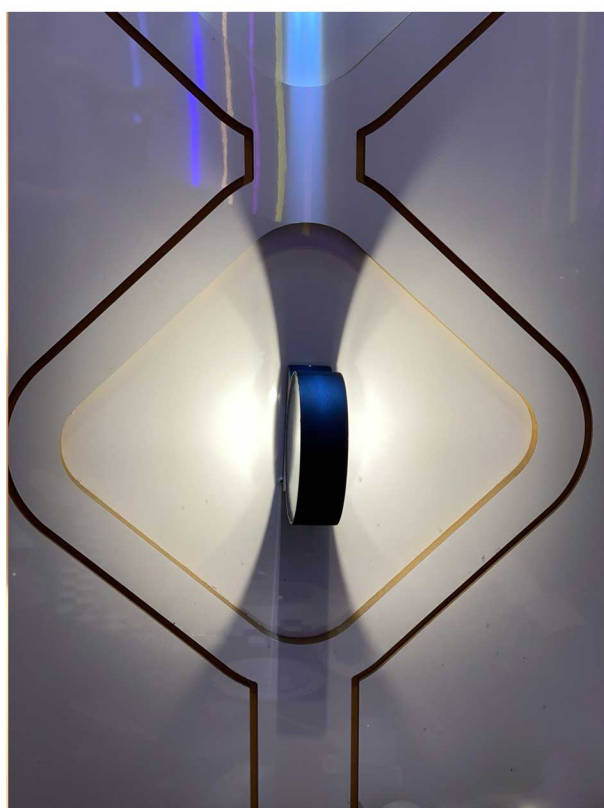

Code: (کد محصول): WL1261
Material: (جنس محصول): Aluminium
Voltage: (ولتاژ): 220V 50/60Hz
CCT: (درجه): 3000, 6000K
CRI: >80
Color: (رنگ): Black, White
Power (توان مصرفی): 6W

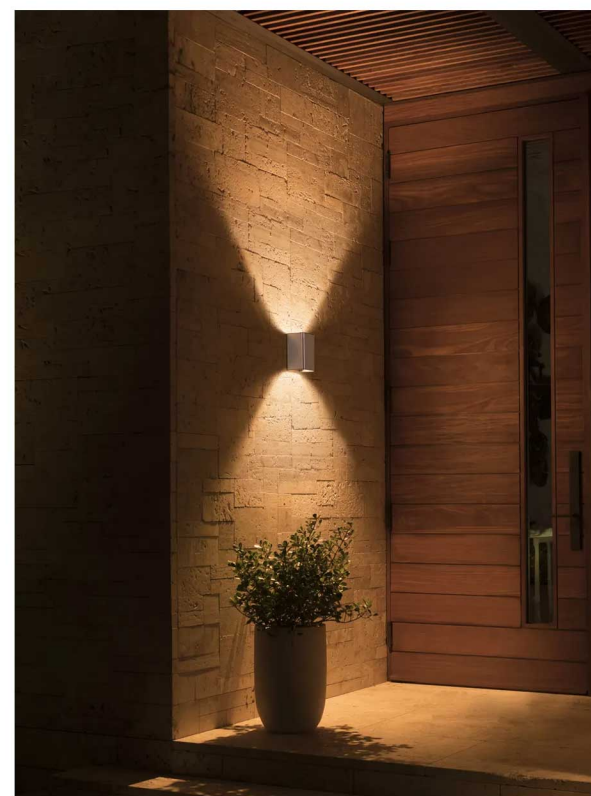

S.P.N **WP1706** چراغ دیواری دو طرفه S.P.N



Code: (کد محصول): WP1706
Material: (جنس محصول): Aluminium
Voltage: (ولتاژ): 220V 50/60Hz
CCT: (درجه): 3000K
CRI: >80
Color: (رنگ): Black, White
Power (توان مصرفی): 10W



S.P.N **WL25792** چراغ دیواری دو طرفه S.P.N



Code: (کد محصول): WL25792
Material: (جنس محصول): Aluminium
Voltage: (ولتاژ): 220V 50/60Hz
CCT: (درجه): 3000K
CRI: >80
Color: (رنگ): White
Power (توان مصرفی): 6W

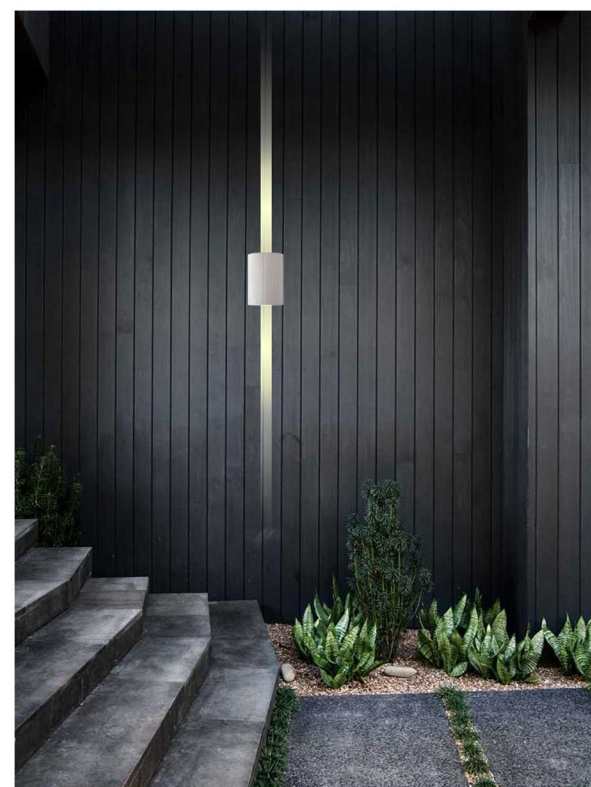

S.P.N **TKG166** چراغ دیواری دو طرفه S.P.N



Code: (کد محصول): TKG166
Material: (جنس محصول): Aluminium
Voltage: (ولتاژ): 220V 50/60Hz
CCT: (درجه): 2000, 4000K
CRI: >80
Color: (رنگ): White
Power (توان مصرفی): 6W





S.P.N **WL1241** چراغ دیواری و سقفی S.P.N

Code: (کد محصول): WL1241
Material: (جنس محصول): Aluminium
Voltage: (ولتاژ): 220V 50/60Hz
CCT: (درجه): 3000, 6000K
CRI: >80
Color: (رنگ): White
Power (توان مصرفی): 9W



S.P.N **TK-G185** چراغ دیواری چهار طرفه S.P.N

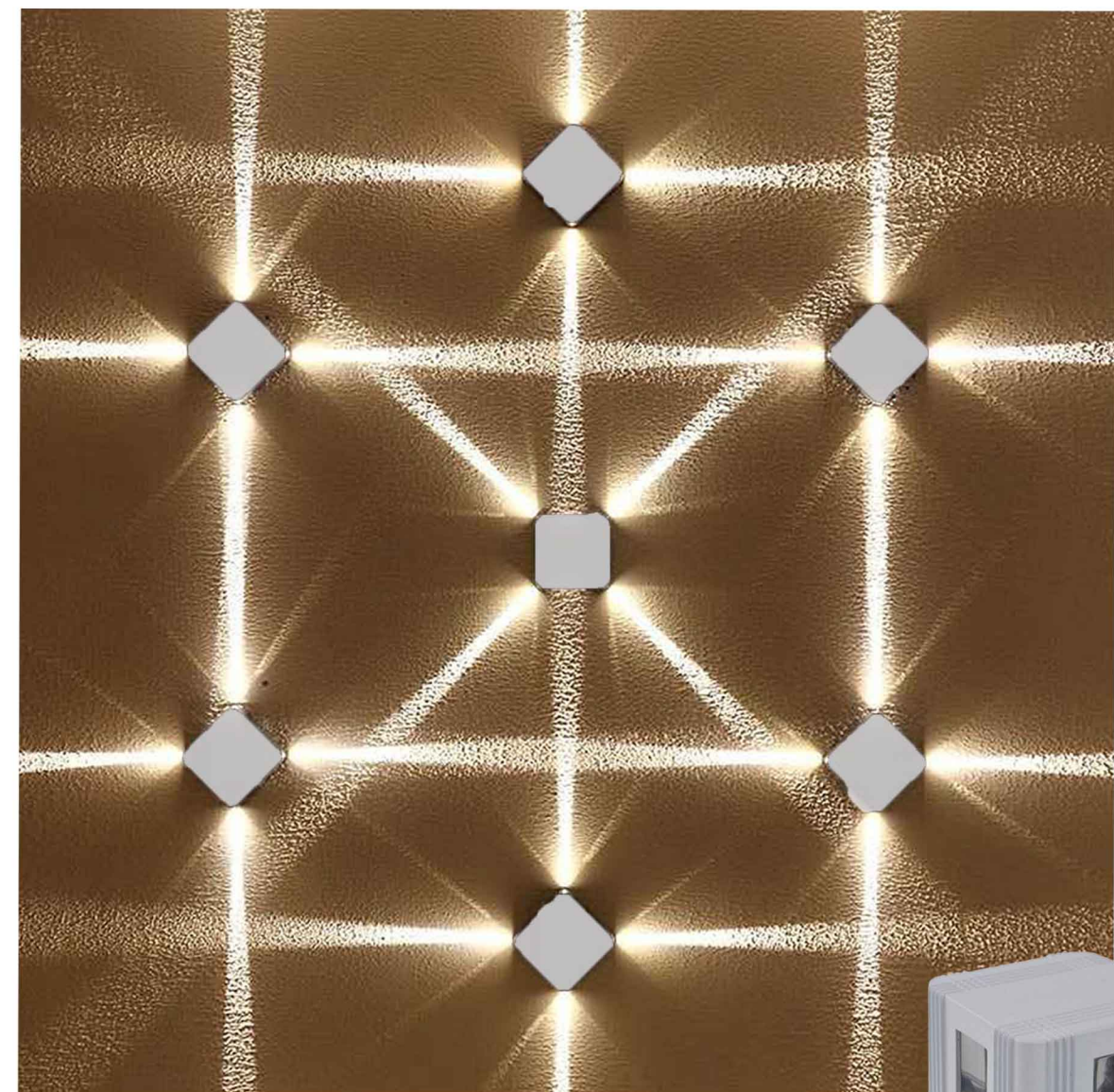

Code: (کد محصول): TKG185
Material: (جنس محصول): Aluminium
Voltage: (ولتاژ): 220V 50/60Hz
CCT: (درجه): 6500K
CRI: >80
Color: (رنگ): White
Power (توان مصرفی): 6W



S.P.N **G411** چراغ دیواری یک طرفه S.P.N

Code: (کد محصول): G411
Material: (جنس محصول): Aluminium
Voltage: (ولتاژ): 220V 50/60Hz
CCT: (درجه): 3000, 6000K
CRI: >80
Color: (رنگ): White
Power (توان مصرفی): 20W





S.P.N **LS-TG-48** چراغ نما
S . P . N



Code: (کد محصول): LS-TG-50
Material: (جنس محصول): Aluminium
Voltage: (ولتاژ): 12V
CCT: (درجه): 3000,6000 K
CRI: >80
Color: (رنگ): Black, White
Power: (توان مصرفی): 5W





S.P.N LH5001-12
چراغ چمنی S.P.N



Code: (کد محصول): HL5001-12
Material : (جنس محصول): Aluminium
Voltage : (ولتاژ): 12V
CCT: (درجہ): 3000,6000 K
CRI: >80
Color: (رنگ): Silver
Power (توان مصرفی): 1W

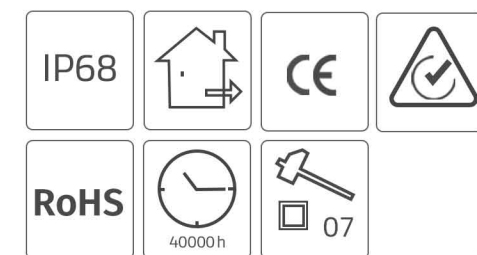



Code: (کد محصول): Lion King
Material: (جنس محصول): Aluminium
Voltage: (ولتاژ): 220V 50/60Hz
CCT: (درجه): 2000, 3000K
CRI: >80
Color: (رنگ): White, Black
Power (توان مصرفی): 20W

S.P.N **Lion King** 
 چراغ نما و دکوراتیو دیواری S.P.N





Step & Inground Lights



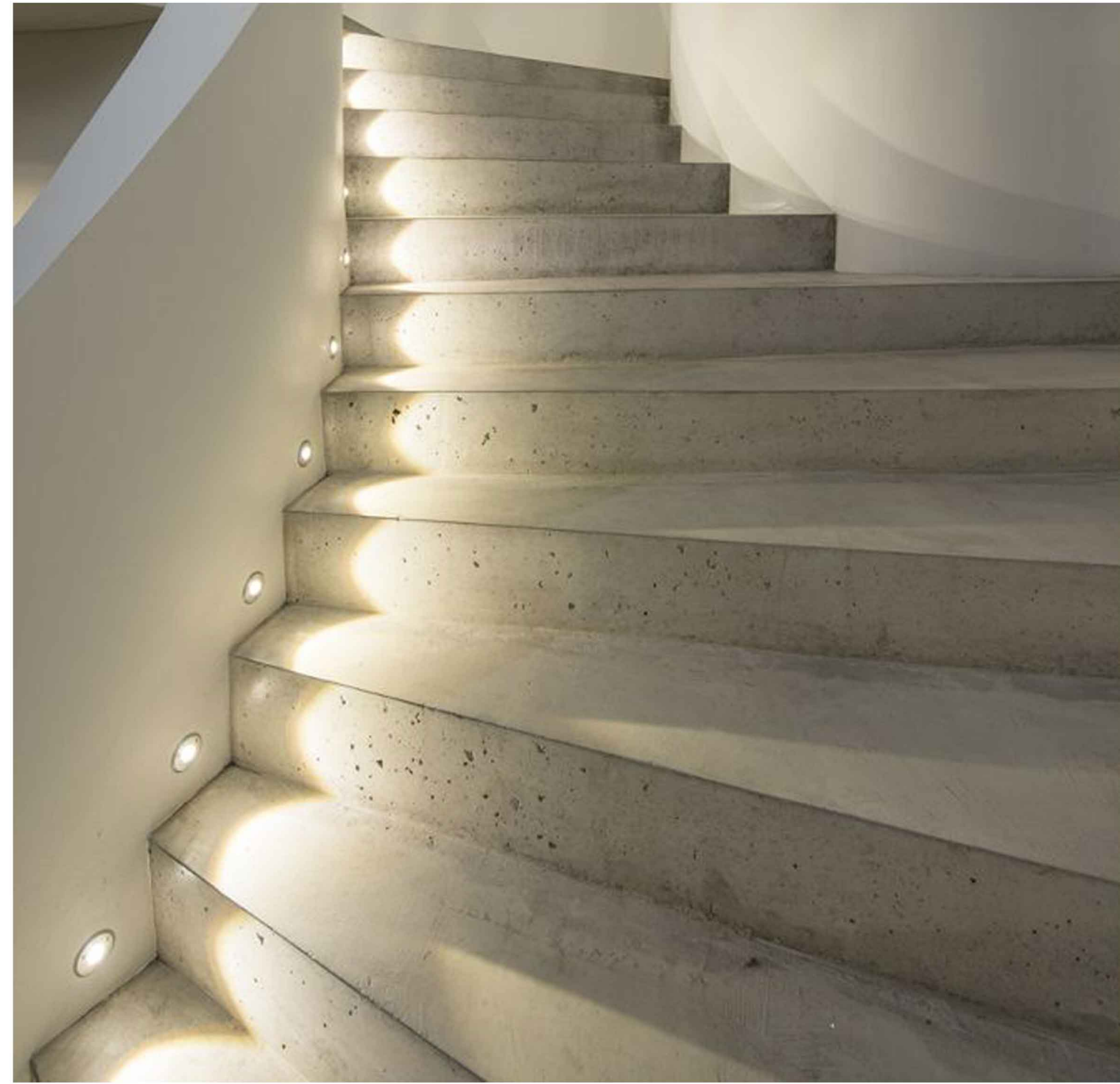
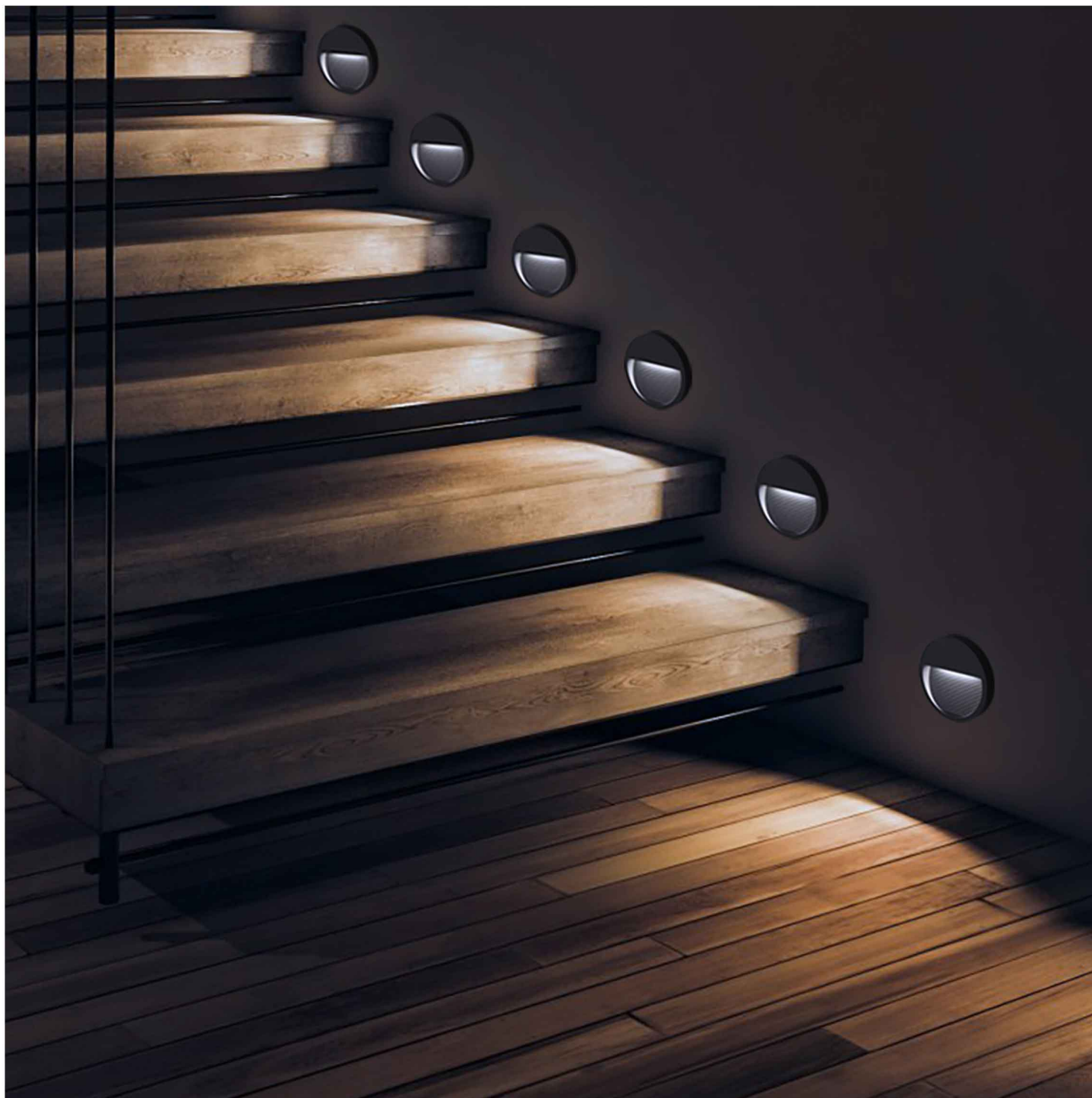

Code: (کد محصول): 8074R
Material: (جنس محصول): Aluminium
Voltage: (ولتاژ): 220V 50/60Hz
CCT: (درجه): 3000K
CRI: >80
Color: (رنگ): Black, White
Power (توان مصرفی): 3W
Cut Out (برش): 7.5 cm

S.P.N. 8074R
 چراغ کنار پله ای توکار S.P.N.

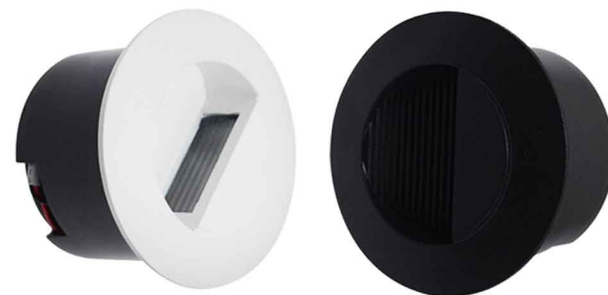

Code: (کد محصول): 8071RD
Material: (جنس محصول): Aluminium
Voltage: (ولتاژ): 220V 50/60Hz
CCT: (درجه): 3000K
CRI: >80
Color: (رنگ): White
Power (توان مصرفی): 3W
Cut Out (برش): 7.5 cm

S.P.N. 8071RD
 چراغ کنار پله ای توکار S.P.N.





S.P.N 8074C
چراغ کنار پله توکار S.P.N



Code: (کد محصول): 8074C

Material: (جنس محصول): Aluminium

Voltage: (ولتاژ): 220V 50/60Hz

CCT: (درجه): 3000K

CRI: >80

Color: (رنگ): Black , White

Power (توان مصرفی): 3W

Cut Out (برش): 4.5 cm * 9.2 cm





S.P.N QJ-S
چراغ کنار پله ای روکار S.P.N

Code: (کد محصول): QJ-S
Material: (جنس محصول): Aluminium
Voltage: (ولتاژ): 220V 50/60Hz
CCT: (درجه): 3000K
CRI: >80
Color: (رنگ): White, Black
Power (توان مصرفی): 3W
Cut Out (برش): 6 cm * 6.1 cm



S.P.N 8074
چراغ کنار پله ای توکار S.P.N

Code: (کد محصول): 8074
Material: (جنس محصول): Aluminium
Voltage: (ولتاژ): 220V 50/60Hz
CCT: (درجه): 3000K
CRI: >80
Color: (رنگ): White, Black
Power (توان مصرفی): 3W
Cut Out (برش): 4.5 cm



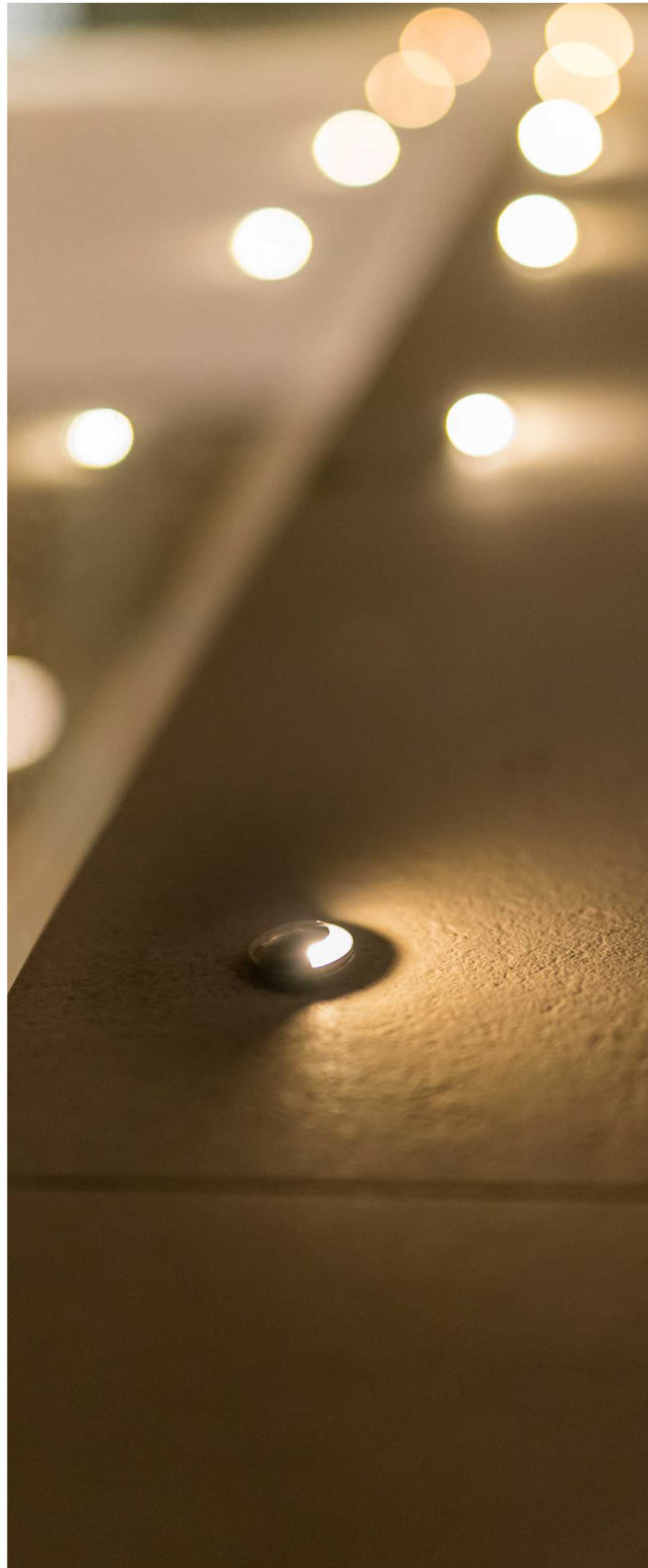

S.P.N **GD05-1** 
چراغ دفنی یک طرفه



Code: (کد محصول): GD05-1
Material: (جنس محصول): Aluminium
Voltage: (ولتاژ): 220V 50/60Hz
CCT: (درجه): 3000K
CRI: >80
Color: (رنگ): Silver
Power (توان مصرفی): 3W
Cut Out (برش): 4 cm

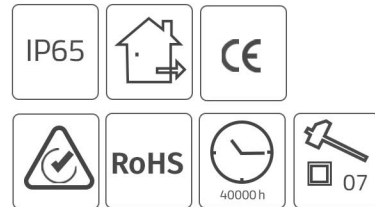

S.P.N **GD05-2** 
چراغ دفنی دو طرفه



Code: (کد محصول): GD05-2
Material: (جنس محصول): Aluminium
Voltage: (ولتاژ): 220V 50/60Hz
CCT: (درجه): 3000K
CRI: >80
Color: (رنگ): Silver
Power (توان مصرفی): 3W
Cut Out (برش): 4 cm

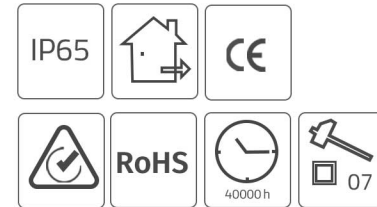

S.P.N **GD05-3** 
چراغ دفنی سه طرفه



Code: (کد محصول): GD05-3
Material: (جنس محصول): Aluminium
Voltage: (ولتاژ): 220V 50/60Hz
CCT: (درجه): 3000K
CRI: >80
Color: (رنگ): Silver
Power (توان مصرفی): 3W
Cut Out (برش): 4 cm

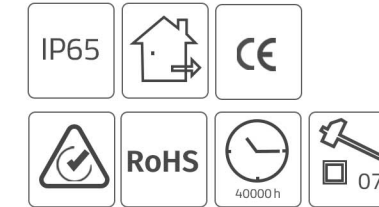

S.P.N **GD05-4** 
چراغ دفنی چهار طرفه



Code: (کد محصول): GD05-4
Material: (جنس محصول): Aluminium
Voltage: (ولتاژ): 220V 50/60Hz
CCT: (درجه): 3000K
CRI: >80
Color: (رنگ): Silver
Power (توان مصرفی): 3W
Cut Out (برش): 4 cm

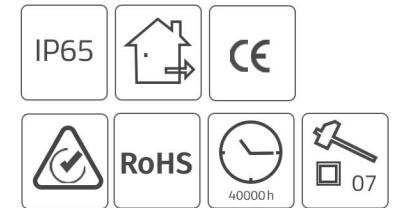

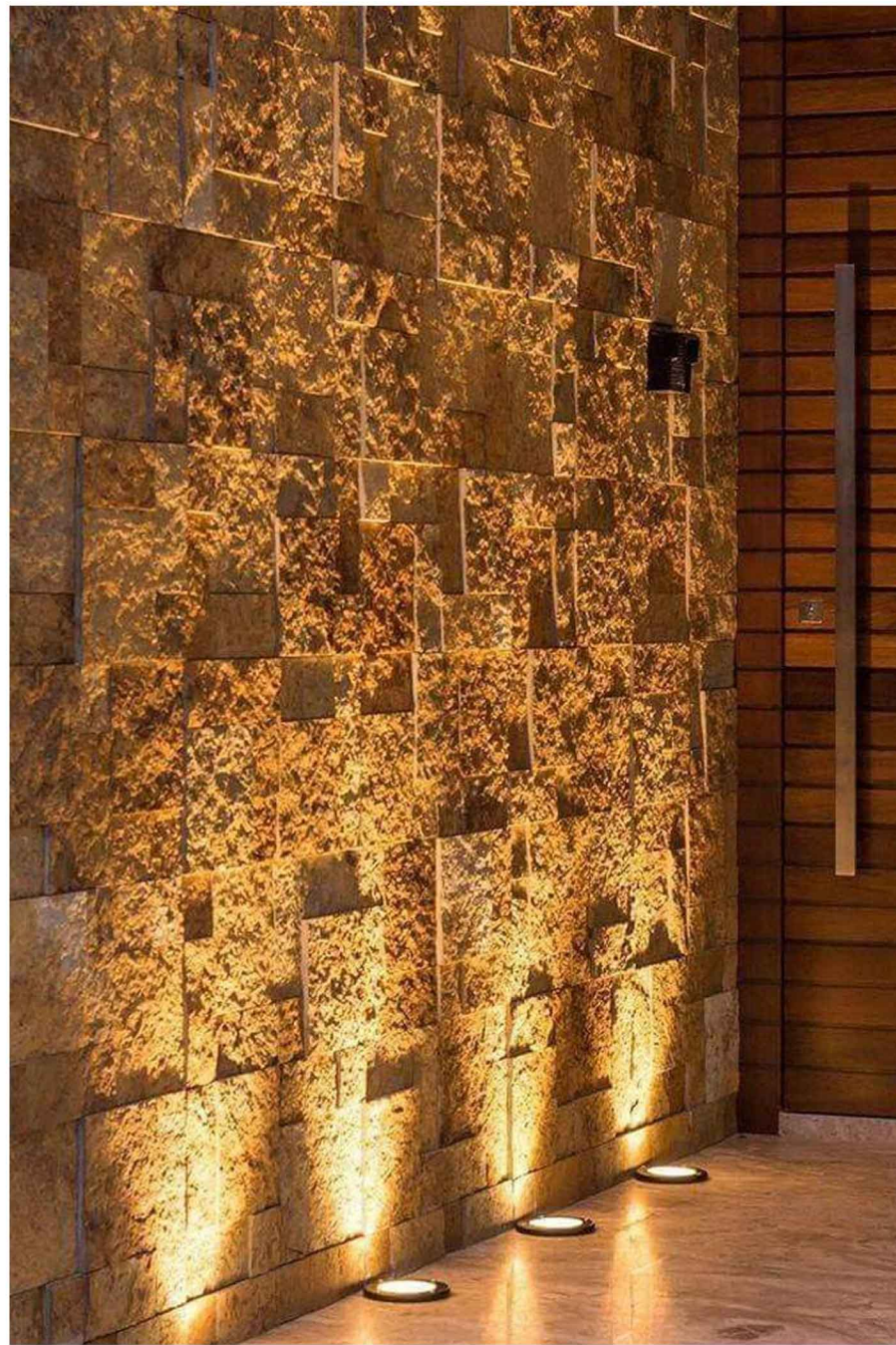

S.P.N **GD02R** چراغ COB دفنی S.P.N



Code: (کد محصول): GD02R
Material : (جنس محصول): Aluminium
Voltage : (ولتاژ): 220V 50/60Hz
CCT: (درجه): 3000K
CRI: >80
Color: (رنگ): Silver
Power (توان مصرفی): 3W
Cut Out (برش): 4 cm

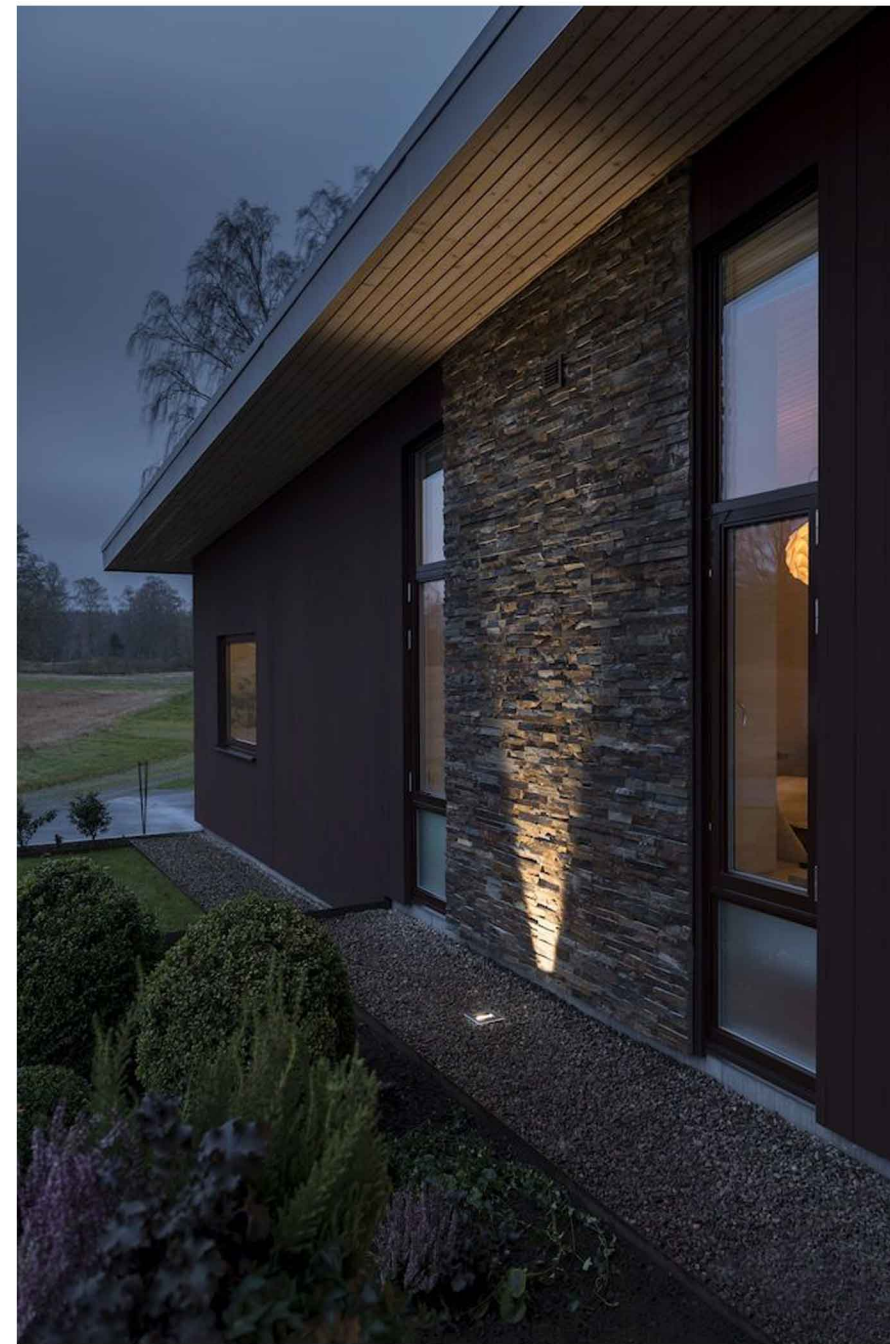

S.P.N **GD02S** چراغ COB دفنی S.P.N



Code: (کد محصول): GD02S
Material : (جنس محصول): Aluminium
Voltage : (ولتاژ): 220V 50/60Hz
CCT: (درجه): 3000K
CRI: >80
Color: (رنگ): Silver
Power (توان مصرفی): 3W
Cut Out (برش): 4 cm



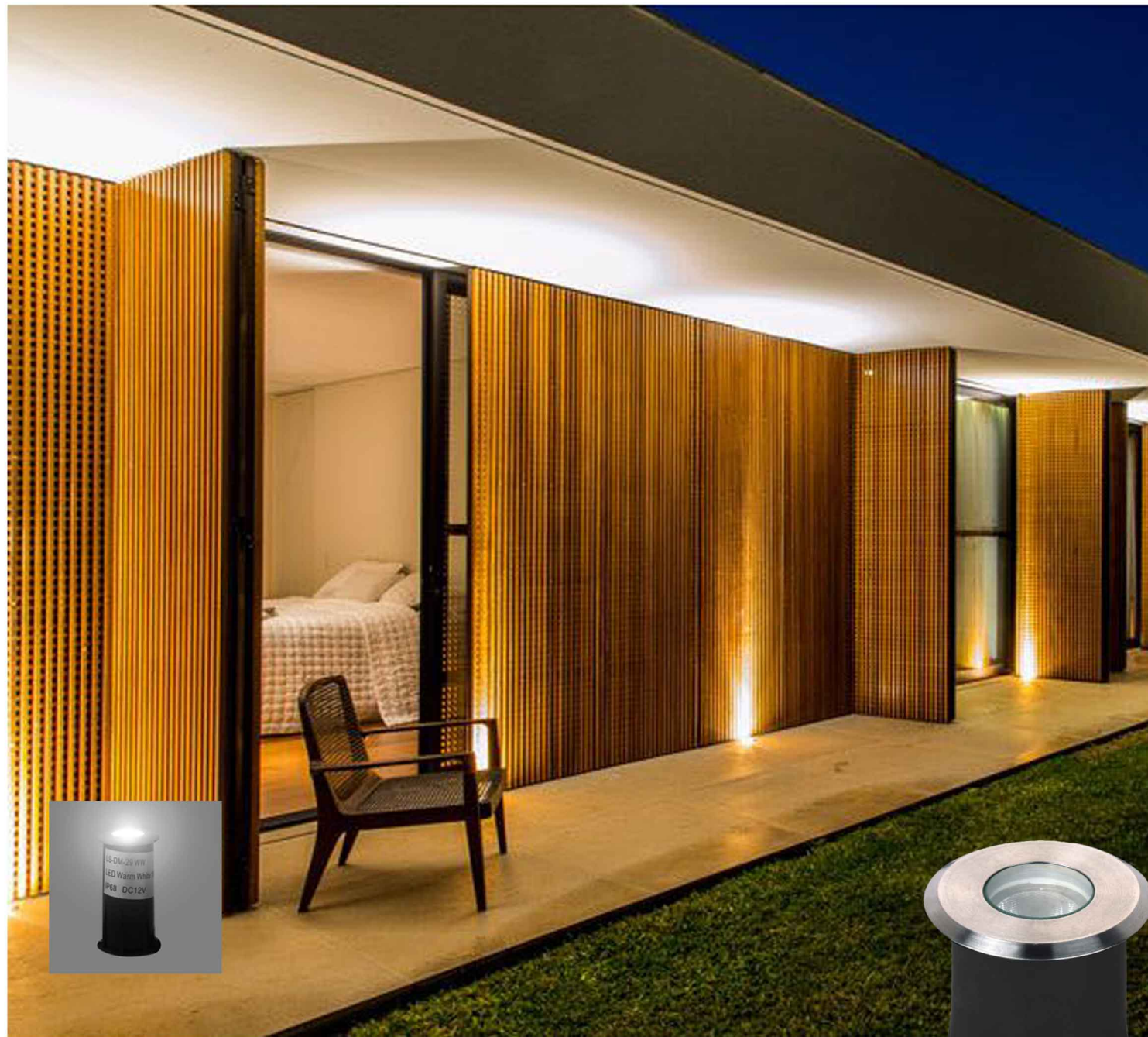

S.P.N LSDM-30
چراغ COB دفنی S.P.N

Code: (کد محصول): LSDM-30
Material: (جنس محصول): Aluminium
Voltage: (ولتاژ): 220V 50/60Hz
CCT: (درجه): 3000, 6000K
CRI: >80
Color: (رنگ): Silver
Power (توان مصرفی): 2W
Cut Out (برش): 4 cm



S.P.N LSDM-29
چراغ COB دفنی S.P.N

Code: (کد محصول): LSDM-29
Material: (جنس محصول): Aluminium
Voltage: (ولتاژ): 220V 50/60Hz
CCT: (درجه): 3000, 6000K
CRI: >80
Color: (رنگ): Silver
Power (توان مصرفی): 1W
Cut Out (برش): 3.5 cm





S.P.N **LSDM-21D** چراغ COB دفنی S.P.N



Code: (کد محصول): LSDM-21D
Material: (جنس محصول): Aluminium
Voltage: (ولتاژ): 220V 50/60Hz
CCT: (درجه): 6000K
CRI: >80
Color: (رنگ): Silver
Power (توان مصرفی): 5W
Cut Out (برش): 8 cm

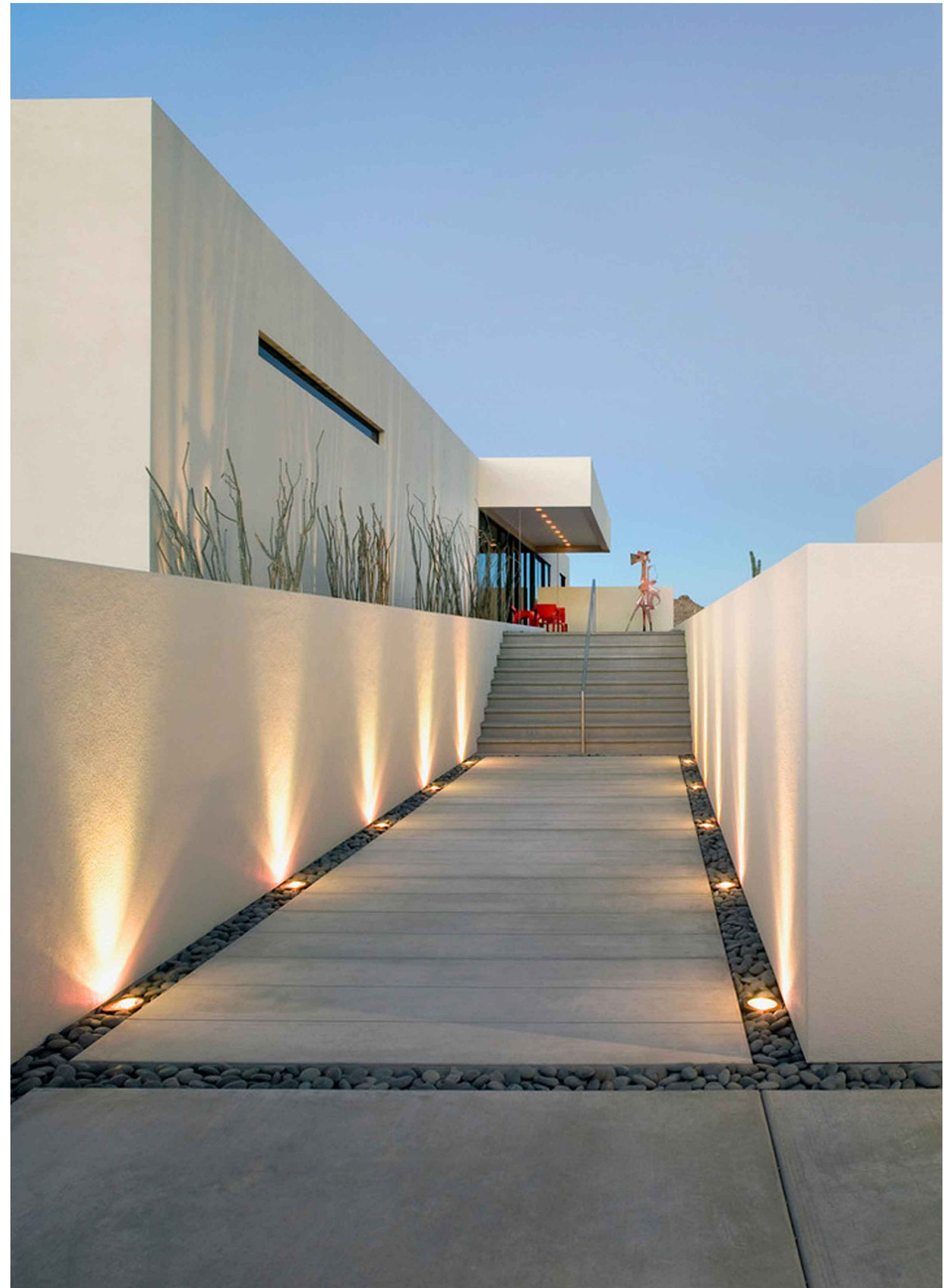



S.P.N B64
چراغ COB دفنی S.P.N



S.P.N LG2003-12
بدنه چراغ دفنی سرپیچ E27 S.P.N



Code: (کد محصول): B64
Material: (جنس محصول): Aluminium
Voltage: (ولتاژ): 220V 50/60Hz
CCT: (درجه): 3000K
CRI: >80
Color: (رنگ): Silver
Power (توان مصرفی): 30W
Cut Out (برش): 25 cm

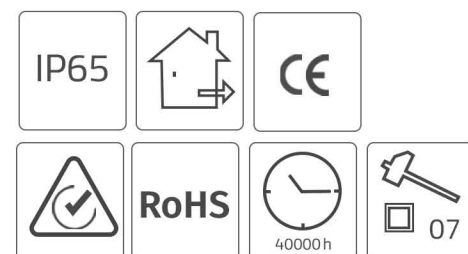

Code: (کد محصول): LG2003-12
Material: (جنس محصول): Aluminium
Voltage: 110~260v
CCT: (درجه): 2000,3000k
CRI: >90
Color: (رنگ): Silver
Power (توان مصرفی): 12W
Cut Out (برش): 18 cm

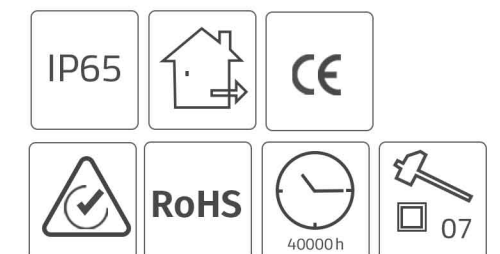



**Projection
Lights**



S.P.N **HHB-HD-C1** چراغ پروژکتور SMD - با قابلیت افزایش توان (وات)

Code: (کد محصول): HHB-HD-C1
Material: (جنس محصول): Aluminium
Voltage: 220V
CCT: (درجه): 4000 , 6500K
CRI: >90
Color: (رنگ): Black
Power (توان مصرفی): 50W



Code: (کد محصول): HHB-HD-C1
Material: (جنس محصول): Aluminium
Voltage: 220V
CCT: (درجه): 4000 , 6500K
CRI: >90
Color: (رنگ): Black
Power (توان مصرفی): 100W



Code: (کد محصول): HHB-HD-C1
Material: (جنس محصول): Aluminium
Voltage: 220V
CCT: (درجه): 4000 , 6500K
CRI: >90
Color: (رنگ): Black
Power (توان مصرفی): 150W



Code: (کد محصول): HHB-HD-C1
Material: (جنس محصول): Aluminium
Voltage: 220V
CCT: (درجه): 4000 , 6500K
CRI: >90
Color: (رنگ): Black
Power (توان مصرفی): 200W

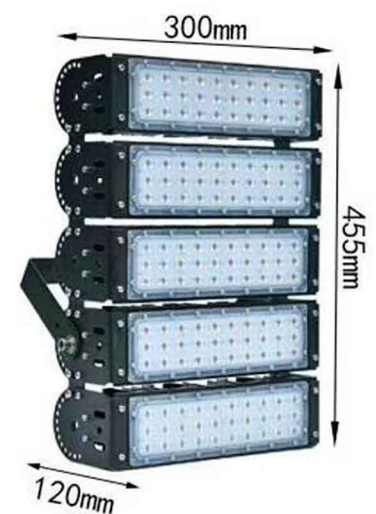



S.P.N **HHB-LD005-50** 
چراغ پروژکتور COB S.P.N

S.P.N **HHB-LD005-100** 
چراغ پروژکتور COB S.P.N

Code: (کد محصول): HHB-LD005-50
Material: (جنس محصول): Aluminium
Voltage: (ولتاژ): 220V 50/60Hz
CCT: (درجه): 6000, 3000K
CRI: >80
Color: (رنگ): Black
Power (توان مصرفی): 50W



Code: (کد محصول): HHB-LD005-50
Material: (جنس محصول): Aluminium
Voltage: (ولتاژ): 220V 50/60Hz
CCT: (درجه): 6000, 3000K
CRI: >80
Color: (رنگ): Black
Power (توان مصرفی): 100W



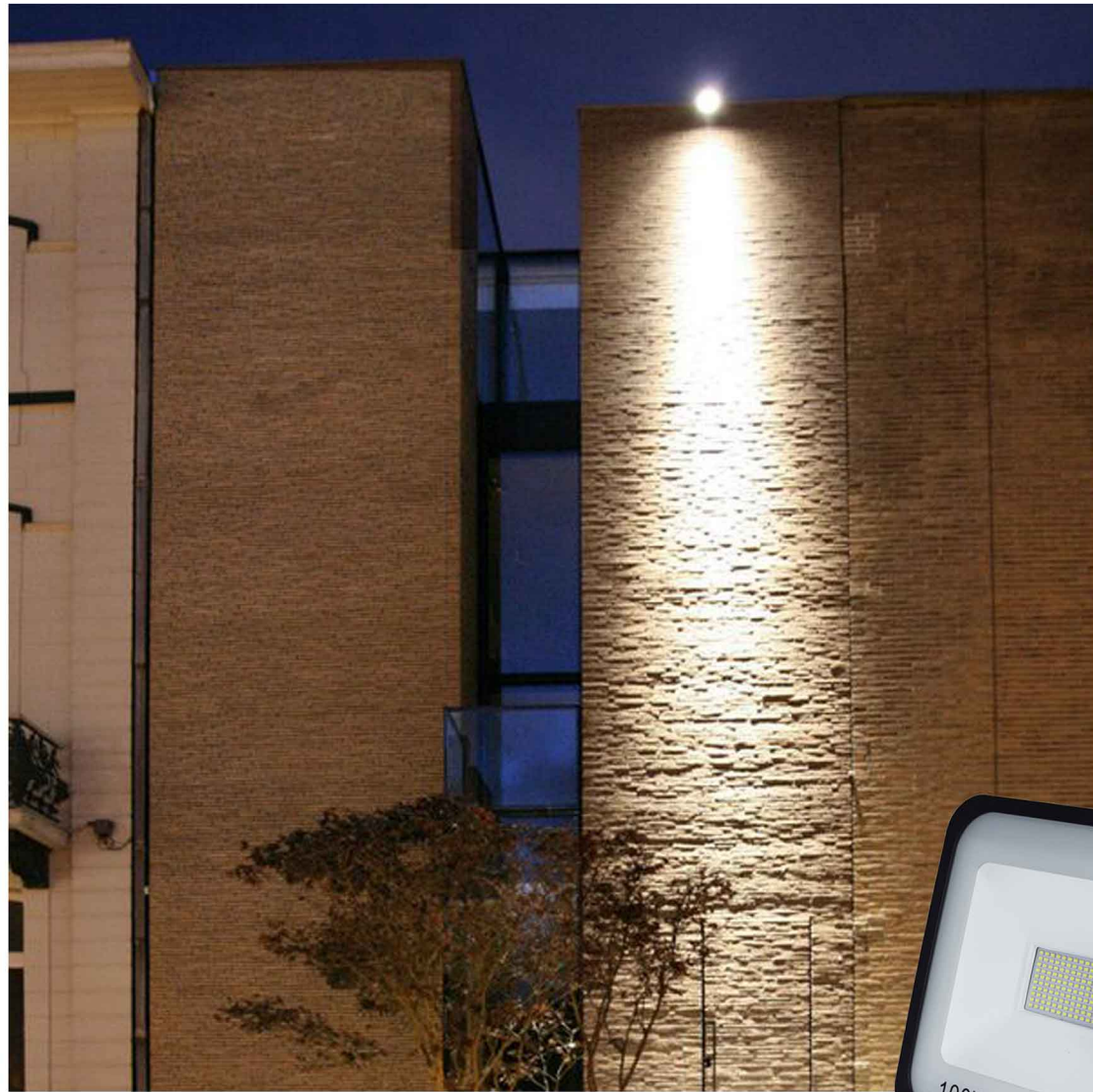

S.P.N 031B
SMD پروژکتور S.P.N



Code: (کد محصول): 031B
Material : (جنس محصول): Aluminium
Voltage : (ولتاژ): 220V 50/60Hz
CCT: (درجه): 6500K
CRI: >80
Color: (رنگ): Black
Power (توان مصرفی): 100W

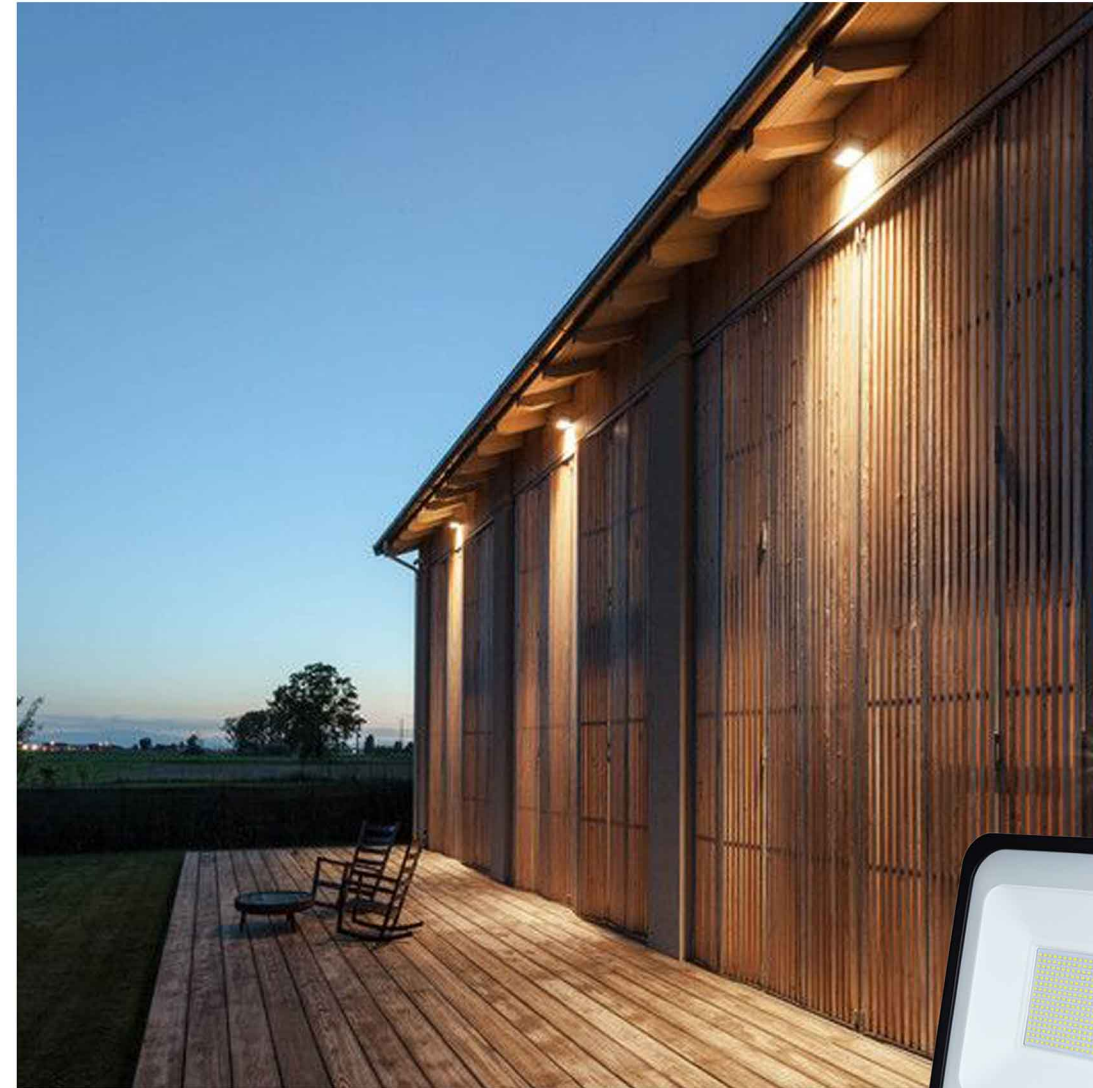

S.P.N 031B
SMD پروژکتور S.P.N



Code: (کد محصول): 031B
Material : (جنس محصول): Aluminium
Voltage : (ولتاژ): 220V 50/60Hz
CCT: (درجه): 6500K
CRI: >80
Color: (رنگ): Black
Power (توان مصرفی): 200W



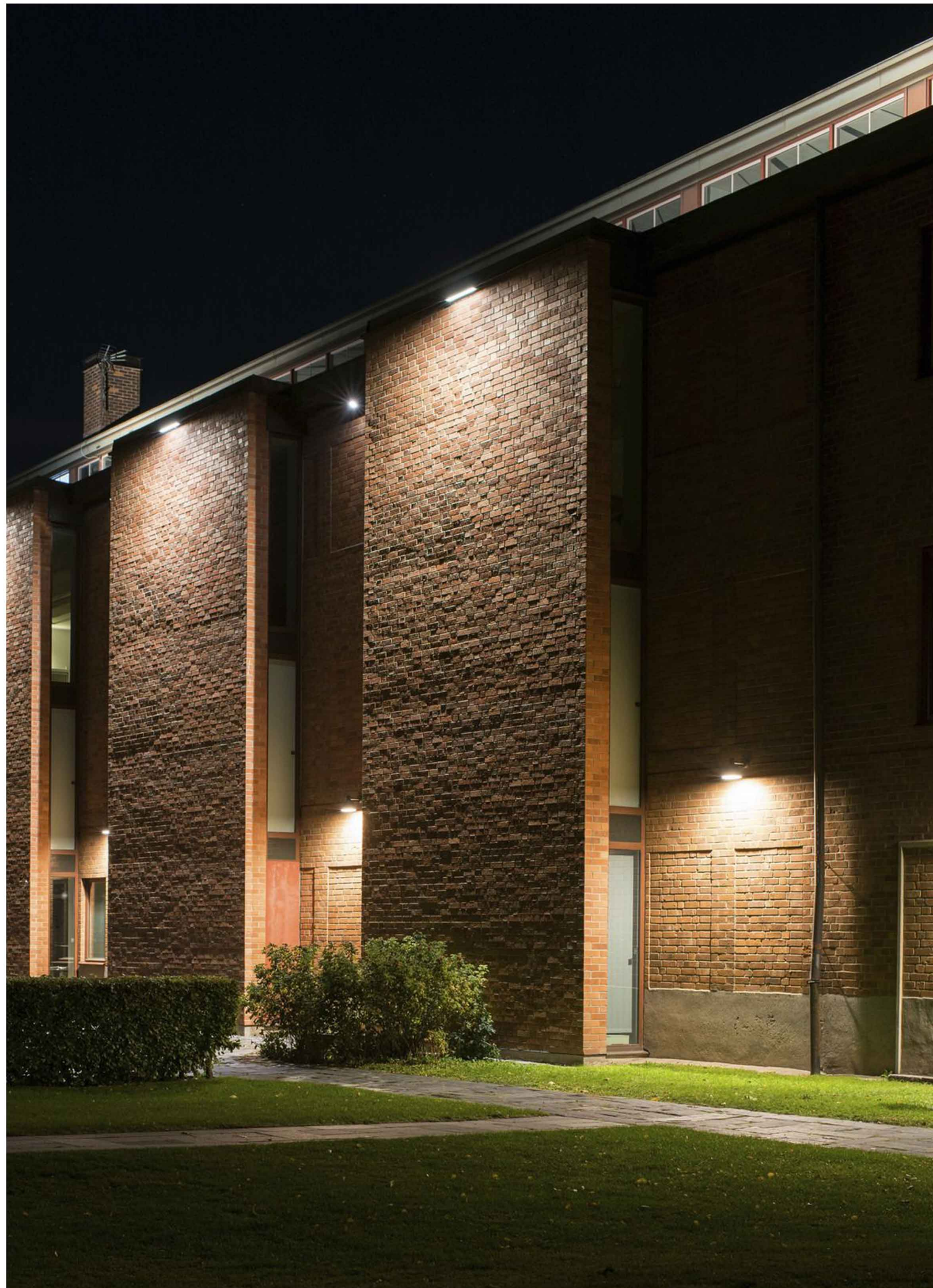

S.P.N FL-S
COB پروژکتور S.P.N

S.P.N FL-S
COB پروژکتور S.P.N



Code: (کد محصول): FL-S
Material: (جنس محصول): Aluminium
Voltage: (ولتاژ): 220V 50/60Hz
CCT: (درجه): 3000 , 6000 K
CRI: >80
Color: (رنگ): Black
Power (توان مصرفی): 50W

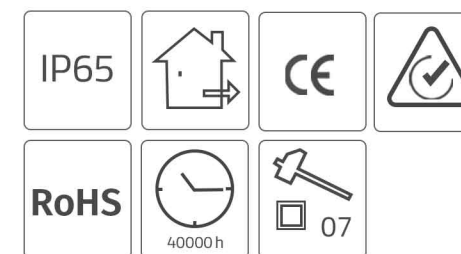

Code: (کد محصول): FL-S
Material: (جنس محصول): Aluminium
Voltage: (ولتاژ): 220V 50/60Hz
CCT: (درجه): 3000 , 6000K
CRI: >80
Color: (رنگ): Black
Power (توان مصرفی): 30W

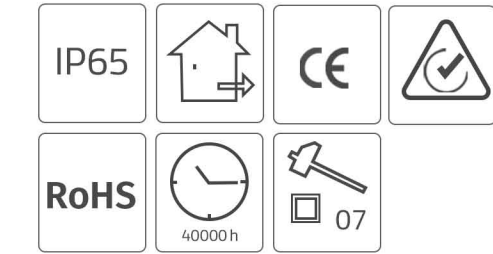

S.P.N **LSSX-14** 
چراغ استخري و آب نما

S.P.N **LSSX-15** 
چراغ استخري و آب نما

S.P.N **LSSX-16** 
چراغ استخري و آب نما



Code: (كد محصول): LSSX-14
Material: (جنس محصول): Aluminium
Voltage: (ولتاژ): 12V
CCT: (درجه): 3000 K
CRI: >80
Color: (رنگ): Black
Power (توان مصرفی): 6W

Code: (كد محصول): LSSX-15
Material: (جنس محصول): Aluminium
Voltage: (ولتاژ): 12V
CCT: (درجه): 3000,6000K
CRI: >80
Color: (رنگ): Black
Power (توان مصرفی): 12W

Code: (كد محصول): LSSX-16
Material: (جنس محصول): Aluminium
Voltage: (ولتاژ): 12V
CCT: (درجه): 3000K
CRI: >80
Color: (رنگ): Silver
Power (توان مصرفی): 24W

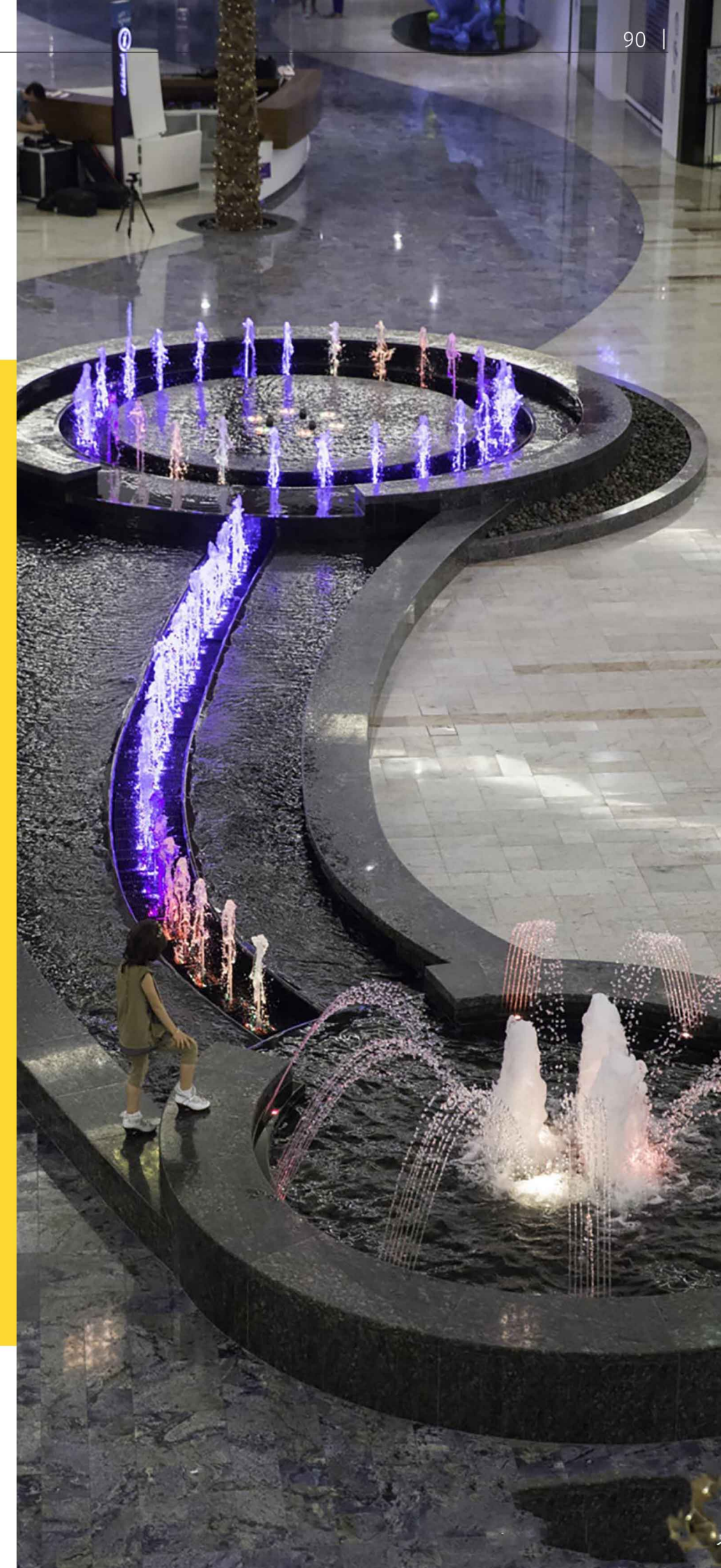
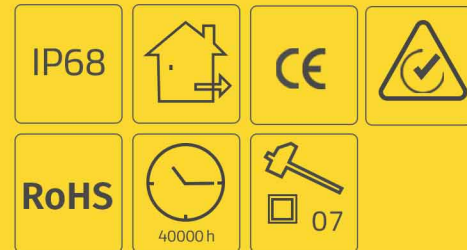
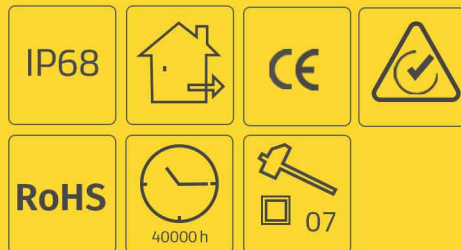

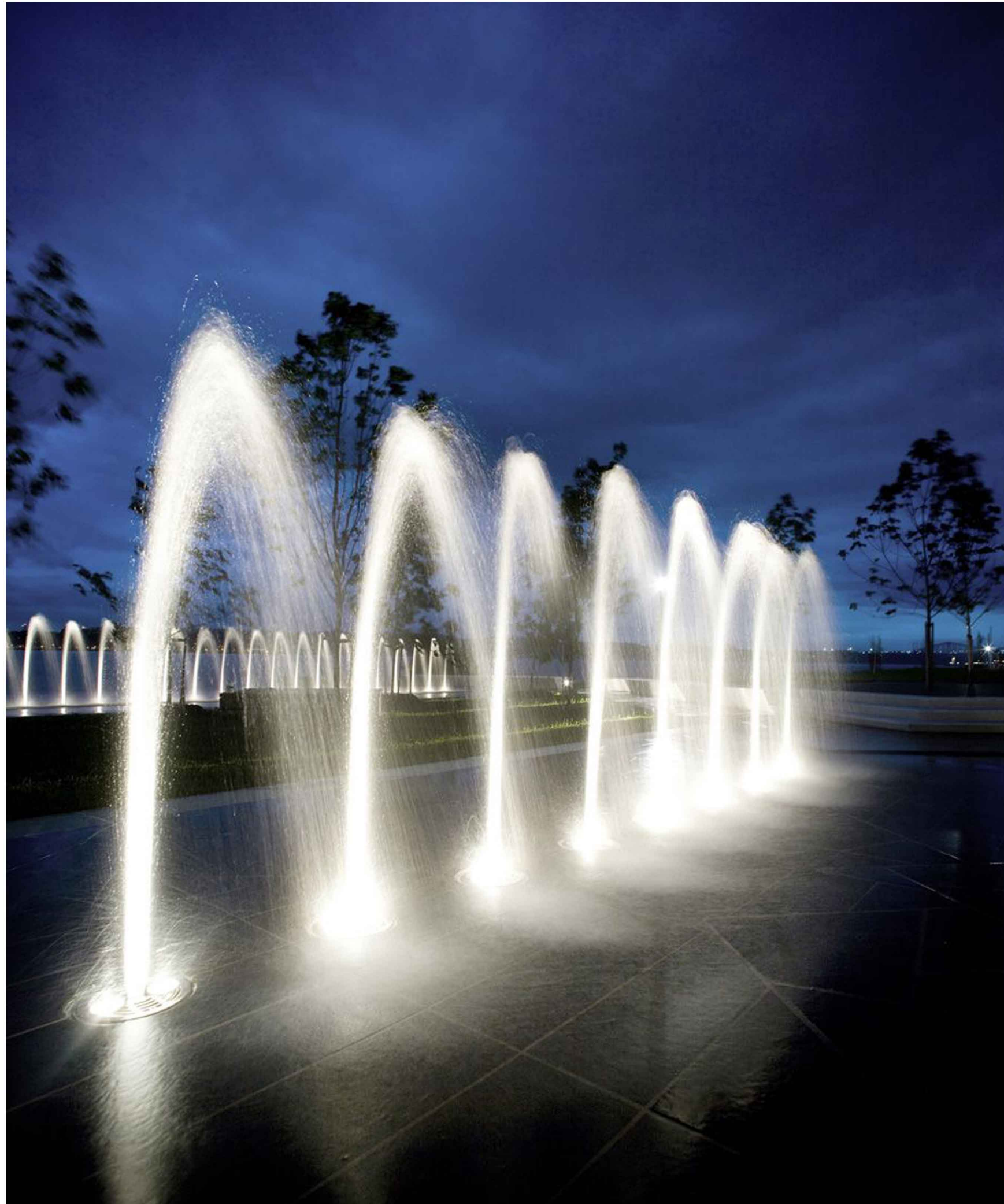

S.P.N **LH5001-17** چراغ استخری و آبنا S.P.N



Code: (کد محصول): HL5001-17
Material: (جنس محصول): Aluminium
Voltage: (ولتاژ): 12V
CCT: (درجه): 3000,6000 K
CRI: >80
Color: (رنگ): Silver
Power (توان مصرفی): 9W

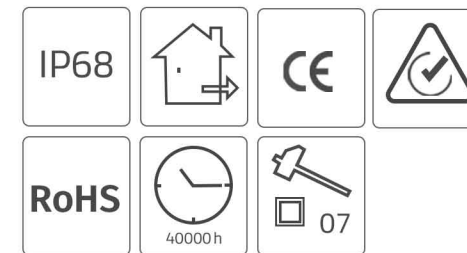

S.P.N LH5001-2
چراغ استخری توکار S.P.N



Code: (کد محصول): LH5001-2
Material: (جنس محصول): Aluminium
Voltage: (ولتاژ): 12V
CCT: (درجه): 3000K - RGB
CRI: >80
Color: (رنگ): White
Power (توان مصرفی): 12W

